



Brukermanual

VIKINGBAD
Østerskogen 35
4879 Grimstad
Norway

INTRODUKSJON

Gratulerer med ditt nye massasjebad fra Viking Spa. Vi håper dette produktet vil imøtekomme alle dine krav til komfort og avslapping.

Med rett vedlikehold vil dette massasjebadet gi deg mange år med nytelse og komfort. Vennligst ta deg tid til å lese alle instruksjonene før installasjon av ditt Viking Spa massasjebad. Denne brukermanualen skal hjelpe deg å forstå alle egenskaper til ditt massasjebad og forsikre at du får mest ut av ditt produkt.

Husk at ditt nye massasjebad er et kraftig apparat. Det er derfor viktig at du får egen og andres del forsikrer deg at produktet er installert korrekt og sikkert.

Denne manualen beskriver sikkerhetsprosedyrer, installasjonsveiledninger, operasjonsveiledninger og prosedyrer for vedlikehold. Dersom du skulle ha noen spørsmål etter å ha lest denne manualen, kontakt din lokale Viking Spa forhandler.

Informasjon om ditt massasjebad

Modell: _____

Powerpack: _____

Serienr: _____

Kjøpsdato: _____

VENNLIGST LES OG FORSTÅ ALLE SIKKERHETS-, INSTALLASJONS- OG OPERASJONS-PROSEDYRER FØR DU FYLLER MASSASJEBADET MED VANN ELLER TILKOBLER STRØM.

Gjennom denne brukermanualen vil det komme noen advarsler og merknader. Kommentarene varierer fra hjelpsomme tips til situasjoner som kan føre til personlige skader. Vennligst ta deg tid til å lese og forstå disse kommentarene.

Under ser du eksempler på advarsler og merknader:



Advarsel:

Situasjoner som kan forårsake skader på utstyr eller person

Merknad:

Informasjon til hjelp for korrekt drift av ditt massasjebad

Referer til tegningen under for å finne modell- og serienummer til massasjebad og systempakke.

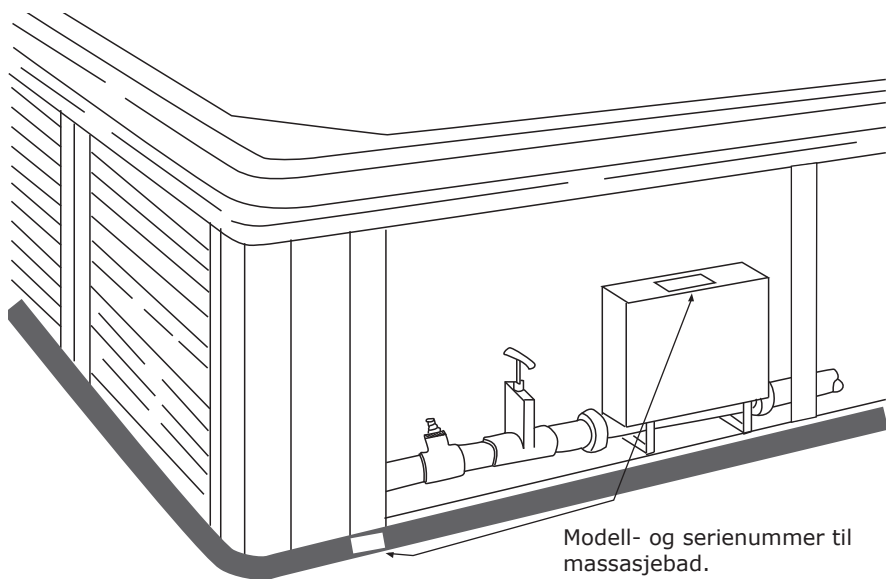



INNHOLDSFORTEGNELSE

Generelle instruksjoner før og under bruk.	6
Sikkerhetsinstruksjoner	6
Plassering av massasjebad	8
Installasjonsinstruksjoner (generelle og elektriske)	9
<i>Elektriske instruksjoner og tabell over størmalternativer</i>	<i>10</i>
<i>Tilkoblingsskjema</i>	<i>11</i>
T-ventiler	12
Massasjebad tilbehør.	13
Termolokk (info, vedlikehold og instruksjoner)	13
Andre massasjebad egenskaper (vannfall, stereo, dyser mm.)	14
Mulighet for tilkobling av ekstra heater (ikke Viking II)	16
Før oppstart	17
Steg 1/3 - Installere filterdeler	17
Steg 2/3 - Påfylling av vann (også ved lave temperaturer)	18
Steg 3/3 - Klargjøring av pumpe og system	19
<i>Stille inn temperatur</i>	<i>20</i>
<i>Tilføre pleiemidler for oppstart</i>	<i>20</i>
<i>Vedlikehold av vannkvalitet</i>	<i>20</i>
<i>Sikkerhetsregler for bruk av pleiemidler</i>	<i>21</i>
Kontrollpanel	22
Generelle forklaringer og basisoperasjoner	22
<i>Instilling av filtersyklus</i>	<i>23</i>
Vedlikehold av massasjebadet	46
Tømming av vann	46
Rengjøring av skall	46
Vinterklargjøring	47
Skifte lypære	48
Ozonator (bytte av microchip)	48
Rengjøring	49
Rengjøring av massasjebad og filter	49
Problemløsning generell	50
Problemløsning vannkvalitet	51
Reklamasjonsvilkår	52
Reklamasjonsvilkår for massasjebadet	52
<i>Hva er ikke dekket av reklamasjon/kjøpslov</i>	<i>52</i>
<i>Viktige ting med tanke på nedfelling av produkt</i>	<i>53</i>
<i>Viktige ting med tanke på reklamasjon</i>	<i>53</i>
Samsvarserklæring	54
Notatside	55

VIKTIGE SIKKERHETSINSTRUKSJONER

Når man skal installere og bruke elektriske apparater er det noen grunnleggende forhåndsregler man skal følge:

1. For å redusere risiko forbundet med personlig skade, ikke la barn bruke dette produktet uten oppsyn.
2. Massasjebadet skal tilkobles en fast strømtilkobling med ubrutt kabel fra sikringsskapet. Dimensjonen på strømkabel vil variere i forhold til størrelsen på sikringen massasjebadet er sikret med. Minimum 16A 1-fas for modeller med 1 pumpe og minimum 20A 1-fas for modeller med 2 pumper(se strømtilkoblinger for andre muligheter).
3. Innsugsristen(e) i bunnen av massasjebadet er tilpasset vannstrømmen generert av pumpen. Skulle det være behov for å skifte deler til innsugsristen(e) skal det kun bruke originale deler. Ikke bruk massasjebadet dersom deler til innsugsristen(e) mangler eller er ødelagt.
4. Ikke bruk andre elektriske apparater som tv, radio, video eller telefon innenfor 1,5m fra massasjebadet.
5. Dette produktet skal være tilkoblet i forbindelse med en 30 mA jordfeilbryter installert i sikringsskapet.
6. Alle elektriske koblinger skal utføres av en registret installatør og NEK-400 norm skal følges.

VIKTIGE SIKKERHETSINSTRUKSJONER FOR BRUK

Som eier av et massasjebad er det viktig at du har satt deg inn i sikkerhetsinstruksjonene før massasjebadet blir tatt i bruk av deg selv eller andre. Husk at det ikke er alle som er klar over ulike farer tilknyttet bruk av et massasjebad.

1. Ikke la barn bruke massasjebadet uten oppsyn, sørg for at massasjebadet er sikret for dette formålet.
2. Vanntemperaturer mellom 38 °C og 40 °C er betraktet som trygt for en voksen person ved bruk mellom 10 og 15 minutter. Lavere vanntemperaturer anbefales for bruk over 10-15 minutter og for barn.
3. Siden høye vanntemperaturer har høyt potensial for å forårsake fosterskader tidlig i graviditeten, bør gravide begrense vanntemperaturen i massasjebadet til 38 °C.
4. Før man setter seg i massasjebadet bør temperaturen sjekkes ved å bruke et nøyaktig termometer, siden temperaturløansen for slike instrumenter varierer.
5. Bruk av alkohol, narkotika eller medisiner før eller under bruk av massasjebad kan føre til bevisstløshet og eventuell drukning.
6. Personer som lider av fedme eller med medisinsk historie som inkluderer bruk av medisin for hjerteproblemer, lavt eller høyt blodtrykk, problemer med blodsirkulasjon eller diabetes bør kontakte lege før bruk av massasjebad.
7. Personer som bruker medisiner bør kontakte lege før bruk av massasjebad, siden bruk av enkelte medisiner kan føre til søvnighet eller påvirker hjerterytme, blodtrykk og blodsirkulasjon.
8. Overdreven bruk av massasjebad i vanntemperaturer mellom 38 °C og 40 °C kan føre til heteslag. Heteslag inntreffer når kroppstemperaturen overskrider normal temperatur med flere grader. Symptomene inkluderer svimmelhet, døsighet, bevisstløshet og økt kroppstemperatur. Heteslag kan føre til at du:
 - Blir uoppmerksom på farer som kan oppstå.
 - Ikke kan merke varme.
 - Ikke ser nødvendigheten av å gå ut av massasjebadet.
 - Har manglende fysisk evne til å gå ut av massasjebadet.
 - Fosterskade hos gravide.
9. (Bruk av alkohol, narkotika eller medisiner før eller under bruk av massasjebad kan føre til økt risiko for fatal utgang av heteslag.)
10. Bevisstløshet, som kan føre til drukning.
11. I vintermånedene hvor temperaturer synker under frysepunktet, sjekk massasjebadet periodisk for å forsikre at det fungerer riktig. Sjekk også at elektrisk strøm til massasjebadet ikke er brutt og at det ikke er fare for frost i vannledningene.
12. Massasjebadet skal aldri stå tomt og utildekket i romtemperaturer over 50°C eller under 4°C. Ved temperaturer under 4°C må man utføre punktene beskrevet for tømming av vann og vinterklargjøring.
13. Massasjebadet skal aldri stå tomt og utildekket i temperaturer over 50°C eller direkte sollys da dette kan skade akryloverflaten.
14. Vi anbefaler at du ikke bruker massasjebadet alene.

PLASSERING AV MASSASJEBAD

Det er flere ting man bør ta hensyn til før plassering av massasjebadet. Under følger en liste som dekker vanlige behov for ideell plassering av et massasjebad.

HENSYN TIL UTENDØRS PLASSERING

- ✓ Man må følge lokale reglement for inngjerding.
- ✓ Mulighet for oppsyn av massasjebadet.
- ✓ Vindretning, eksponering fra solskinn og plassering i nærheten av trær (med tanke på fallende grener/løv og skygge).
- ✓ Lagring av vedlikeholdsutstyr og kjemikalier (lagring av kjemikalier i kabinettet til massasjebadet vil oppheve garantien).
- ✓ Massasjebadet må plasseres på en jevn og vannrett overflate. Det beste er en betongoverflate som er minst 10cm tykk.
- ✓ Plasser massasjebadet minst 40 cm fra husvegg(er).
- ✓ Underlaget til massasjebadet må tåle en vekt på 500kg/m² og skal ikke forringes av høy fuktighet.
- ✓ Innfelt massasjebad må plasseres slik at de kan vedlikeholdes fra alle sider med tilgang fra over- eller undersiden (minimum 60cm klaring rundt sidene).

HENSYN TIL INNENDØRS PLASSERING

- ✓ Vegger, tak, gulv og treverk må ha evnen til å motstå høy fuktighet.
- ✓ Du kan trenge ventilasjonsvifter eller avfuktingsapparat for å fjerne overskuddsfuktighet.
- ✓ Kjemikalier til massasjebadet i luften kan tære på visse overflater av metall.
- ✓ Avløp i gulvet for å avlede vann som kan dryppe fra massasjebadet.
- ✓ Innfelt massasjebad må plasseres slik at de kan vedlikeholdes fra alle sider med tilgang fra over- eller undersiden (minimum 60cm klaring rundt sidene).
- ✓ Underlaget til massasjebadet må tåle en vekt på 500kg/m².
- ✓ Grunnet de mange hensyn for å unngå skade forårsaket av fuktighet, vekt og vanntilkobling, er det ofte klokt å ikke plassere massasjebadet i overetasjer.

Merknad (Innfelling / reklamasjon):

Se også punkter bakerst i brukermanualen som omhandler punkter som er viktige med tanke på innfelling og med tanke på reklamasjon (se under Garantivilkår i innholdsfortegnelsen).

INSTALLASJONS INSTRUKSJONER

Denne seksjonen gir rettledning for installasjon av ditt massasjebad. Alle elektriske instruksjoner må utføres av en godkjent installatør og være i henhold til lokale regelverk (NEK-400 norm skal følges)

GENERELLE INSTRUKSJONER

1. Fjern all emballasje fra massasjebadet og ta vare på brosjyrer for sikkerhet, installasjon/betjening og garanti.
2. Plasser massasjebadet på en jevn og vannrett overflate som har nødvendig vannavløp.
3. Ikke sett på strømmen til massasjebadet før det er vann til 2/3 på skimmer (overflate-rensner). Hvis strømmen blir satt på før vannet er på dette nivået, kan det skade pumper og dekkes ikke av garantien.
4. NB! Dersom det har vært under 0°C i noen dager før vannpåfyllingen eller at det er under eller rundt 0°C mens man fyller vann så kan det være rester av is i rørsystem, pumper, varmeelement eller dyser.

For at ikke noe av utstyret skal få skader er det viktig å fylle massasjebadet med varmt vann så nære 35°C som mulig. Dette gjør at man kan la massasjebadet stå og tine seg opp i ca. 6-8 timer før man starter opp massasjebadet.

Det kan også lønne seg å sette inn en liten vifteovn eller lignende inne i utstyrsrommet ved svært lave temperaturer (merk at elektriske krav må følges, se installasjonsinstruksjoner).

5. NB! Badet må aldri stå fylt med vann uten drift, hvis temperaturen er/blir under 0°C kan rør, pumper, etc. fryse i stykker. Følg instruksjon for tapping nøye hvis badet ikke skal stå i drift (se 'Tømming av vann og vinterklargjøring').
6. Plasser massasjebadet slik at det står minimum 1,5m fra alle metalloverflater, med mindre disse er tilkoblet jordledning.
7. Massasjebadet kan plasseres innenfor 1,5m avstand av overflater i metall på følgende måte:

- ✓ Hver metall overflate må permanent tilkobles til jordingsklemmen på utsiden av powerpacken. Denne befinner seg i utstyrsrommet på innsiden av massasjebadet (se figur).

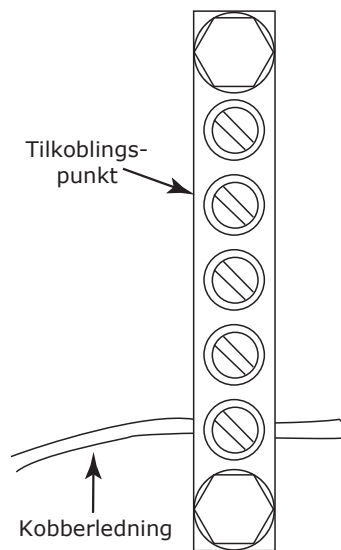

ELEKTRISKE INSTRUKSJONER

1. Massasjebadet skal tilkobles en fast strømtilkobling med ubrutt kabel fra sikringsskapet. Dimensjonen på strømkabel vil variere i forhold til størrelsen på sikringen massasjebadet er sikret med. Se tabell under for gyldige/mulige stømalternativer til et Viking Spa massasjebad.
2. Dette produktet skal være tilkoblet i forbindelse med en 30mA jordfeilbryter installert i sikringskapet.
3. Det skal alltid benyttes automatsikringer ved tilkobling av strøm til massasjebadet.
MERKNAD: Ved bruk av eldre sikringer (separat fasesikring) dekkes ikke elektriske feil av garantien.
4. Når massasjebadet er plassert kan strømkablen bli lagt inn i massasjebadet på to forskjellige måter:

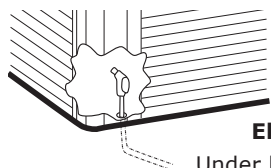

Eks. 1
Under kabinettet

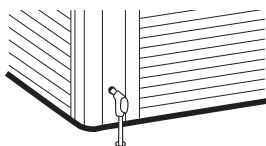

Eks. 2
Gjennom kabinettet

MULIGE STRØMALTERNATIVER

Dette er ulike strømalternativer som kan benyttes for å kobles opp og bruke ditt Viking Spa massasjebad.



Varme



Lav hastighet
PUMPE 1



Høy hastighet
PUMPE 1



Høy hastighet
PUMPE 2



Ingen begrensninger
for systemer med
1 pumpe



Ingen begrensninger
for systemer med
2 pumper



OFF



ON

STRØMALTERNATIV	SKJEMA	MODELLER MED 1 PUMPE	MODELLER MED 2 PUMPER
1/3 fas 230V 16A	Figur 1		
1/3 fas 230V 20A	Figur 1		
1/3 fas 230V 25A	Figur 1		
1/3 fas 230V 32A	Figur 1		
3 fas 400V 16A	Figur 3		

NB! Kutt i reflectixen for å komme inn til elektronikken

Figur 1:

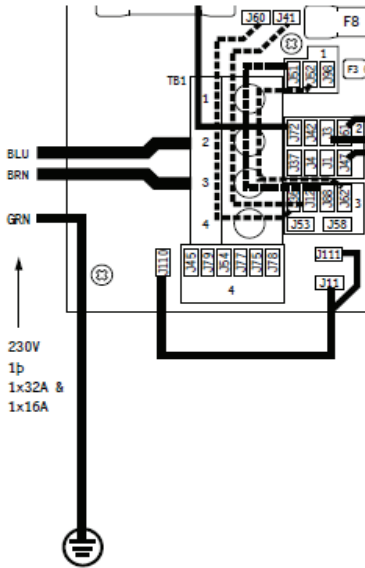

1 FAS 230V 16A/20A/25A/32A IT
Kontroller at følgende lasker er tilkoblet:

fra J60 - J36
fra J41 - J12
fra J51 - J88
fra J52 - J62

3FAS 230V 16A/20A/25A/32A IT

Denne tilkoblingsmåten vil være elektrisk identisk som en 1FAS tilkobling og vil derfor ha samme restriksjoner.

L3
Line 3 - Cap (Insulate) end,
Do not connect.

Husk å isolere enden. Denne linjen skal ikke tilkobles.

Figur 2:

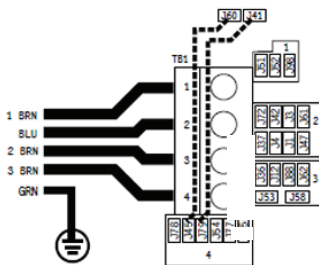

3FAS 400V 16A/20A/25A/32A TN

Viktig: Lask mellom J51 og J88 må **fjernes** for at installasjonen skal fungere.

Viktig: Lask mellom J52 og J62 må **fjernes** for at installasjonen skal fungere.

Viktig: Lask mellom J60 og J45 må **tilkobles** for at installasjonen skal fungere.

Viktig: Lask mellom J41 og J79 må **tilkobles** for at installasjonen skal fungere.

✓

T-VENTILER

Alle modeller har T-ventiler lokalisert før og etter varmekolbe / pumpe og skal alltid stå i åpen posisjon ved bruk.

FOR Å OPERERE T-VENTILER:

- ✓ For å lukke, ta bort sikkerhetsklemme og skyv håndtaket ned. Deretter må man vri håndtaket 90° / ¼ omdr. til den sitter i sporet.
- ✓ For å åpne, vri håndtaket 90° / ¼ omdr. til den løsner. Trekk deretter håndtaket opp og sett på sikkerhetsklemme.



Advarsel:

T-ventiler må være åpnet når massasje-
badet brukes (Fig. 2). T-ventiler må være
lukket ved avkobling av rør for vedlikehold
(Fig. 1).

FIG 1

Lukket
Posisjon

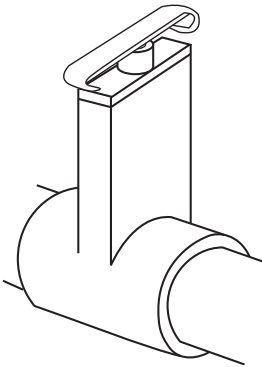
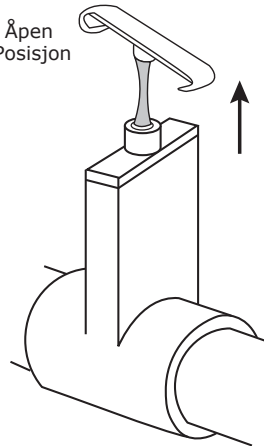

FIG 2

Åpen
Posisjon



MASSASJEBAD TILBEHØR

Ditt massasjebad kan være utstyrt med et variert antall dyser, kontrollere og ulike typer tilbehør. Under følger beskrivelser til ulike elementer som kan medfølge ditt massasjebad:

TERMOLOKK

Lokket har fire stropper med lås som kan låses med medfølgende nøkkel. Låsene monteres av brukeren ved å skru det låsbare endestykket på kabinettets sidepaneler. Bruk 3 skruer 2,9 x 13 mm med flatt hode til å feste endestykkene. Monter låsene slik at lokket sitter sikkert, men ikke så stramt at stropene strekker vinyltrekket eller deformerer termoplatene i lokket.

Merknad: Låsen er ikke en tyverisikring, men en sikkerhetsanretning for å forhindre at barn kan åpne lokket på egenhånd.

TERMOLOKK - VEDLIKEHOLD

Hvis vannet i massasjebadet ikke har den riktige kjemiske balansen, kan det tære på materialene i termolokket. Følg punktene under for vedlikehold av lokk:

- ✓ Hold lokket rent. Mellom hovedrengjøringene er det som regel tilstrekkelig å bruke en myk kost og spyle det grundig.
- ✓ En gang hvert år, eller ved behov, bør lokket få en rengjøring. På utsiden brukes vanlig mildt vaskemiddel eller spesialmiddel for vinyl. Skyll med mye vann og la lokket tørke.
- ✓ Etter hovedrengjøring kan det være en fordel å påføre et spesialmiddel for vinyl for å beskytte og holde duken myk.
- ✓ Hold lokket åpent i minst 15 minutter etter kloring.

TERMOLOKK - VIKTIGE INSTRUKSJONER





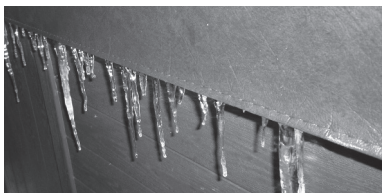

Lokket som leveres med massasjebadet er et FRP termolokk (gjelder ikke Viking II) som er konstruert med tanke på at det skal ha lav vekt, men samtidig være svært sterkt og holdbart. For å unngå skader må termolokket behandles med varsomhet:

- ✓ Det er ikke konstruert til å sitte, stå eller gå på eller leketøy for barn.
- ✓ Det må ikke plasseres tunge gjenstander på lokket. Lokket har en skrånende møneform for at regn skal renne av. Om vinteren bør lokket ikke belastes med større mengder snø (maks. 20 cm løssnø).
- ✓ Termolokk må sikres i perioder med høy vind eller om produktet står i område med sterk vind. Medfølgende klips og hemper er ikke tilstrekkelig sikring under sterke vindforhold.
- ✓ Det kan oppstå skader dersom lokket utsettes for uvanlig høy påvirkning av klor, brom, i vannet eller hvis det kommer i kontakt med andre kjemikalier.
- ✓ Det kan oppstå skader på lokket hvis det blir slept langs underlaget eller plasseres mot skarpe gjenstander eller en ru overflate.
- ✓ Viking Spa anbefaler at det innstilleres lokkavløfter for å hindre unødig belastning.
- ✓ NB! Et termolokk av denne typen regnes som en forbruksartikkel med begrenset levetid. Levetiden kan forlenges betydelig ved forsiktig behandling og regelmessig vedlikehold. FRP lokk har 2 års reklamasjon på trekket og 5 års reklamasjon på innmaten (ikke Viking II).



Merknad: Dersom det samler seg istapper rundt kanten av termolokket så er ikke dette en feil ved lokket. Dette er en naturlig reaksjon/årsak grunnet kondens og temperaturforskjell mellom omgivelsestemperatur og vanntemperatur i massasjebadet.

ANDRE MASSASJEBAD EGENSKAPER

<p><i>VANNFALL</i></p>	<p>Standard for Aurora III, Royale II, Legacy II og Heritage II.</p>	
<p><i>KOPPEHOLDER</i></p>	<p>Langs toppkanten på alle Viking Spa modeller sitter utfelte koppeholdere for plassering av glass/kopper eller lignende.</p>	
<p><i>LED LYS</i></p>	<p>Standard for Aurora III, Royale II, Legacy II og Heritage II, kan velges for Viking II. Mulighet for forskjellige lysnyanser som vil lyse opp massasjebadet. LED lyset styres av kontrollpanelet</p>	
<p><i>VENTIL FOR LUFT-REGULERING</i> <i>(IKKE VIKING I / II)</i></p>	<p>Ventiler for luftinntak er installert langs toppkanten av massasjebadet. Drei brytere for å justere luftblandingen til dysene. Mer luft gir bedre massasje.</p>	
<p><i>VENTIL FOR LUFT-REGULERING</i> <i>(VIKING I / II)</i></p>	<p>Ventiler for luftinntak er installert langs toppkanten av massasjebadet. Drei brytere for å justere luftblandingen til dysene. Mer luft gir bedre massasje.</p>	
<p><i>VENTIL FOR REGULERING AV VANNFALL</i></p>	<p>For modeller med vannfall vil det være en ekstra reguleringsventil som styrer trykket til vannfallet.</p>	
<p><i>STEREOSYSTEM</i> (Heritage II)</p>	<p>Stereosystem (Heritage II modeller) inkluderer stereoanlegg montert i kabinettsiden og høyttalere langs toppkanten av massasjebadet.</p>	

SKIMMER (WEIR)



Advarsel:

Er ikke vannivå minst 2/3 opp på skimmeråpning kan utstyret skades. Garanti frafaller.

For å avskumme vannoverflaten. Vannet skal **alltid** være minst 2/3 opp på skimmeråpningen for å unngå skader til massasjebad utstyret. Og for å unngå luft i rørsystemet.



INNSUGSRIST



Advarsel:

Fjern eller blokker aldri innsugsristen(e). Ikke bruk massasjebadet om innsugsrist er fjernet.

Denne risten står foran inntaket til vannløpssystemet. Den beskytter deg mot det kraftige avsuget som blir skapt av systemets pumpe(r).



AVLØP

(IKKE VIKING I / II)

Tappekranen på de fleste modellene er plassert på kabinettets sokkel, på baksiden av et deksel (se bilde til høyre). Denne brukes for å tømme massasjebadet:

1. Skru av det ytterste dekselet på avløpet ved å vri mot klokka. Fest til en hageslange på avløpet.
2. Vri deretter innerste del av avløpet mot klokka og trekk ut.
3. For å stoppe tømningen trykker man tilbake avløpet til utgangsposisjonen.



DYSER

Det er flere ulike dysetyper installert i en modell fra Viking Spa. Alle dyser kan åpnes / lukkes ved å vri på dysens yterkant med eller mot klokka.



AVLØP

(VIKING I / II)

Avløpsslangen på Viking I og Viking II modeller finnes på innsiden av kabinettet (i utstyrrommet).



Avløpsslange på innsiden av kabinettet.

MULIGHET FOR TILKOBLING AV EKSTRA VARMEELEMENT

Bildene under viser oppsettet til hvordan Balboa Spa Pack og det ekstra varmeelementet skal monteres (før/etter).

NB! Det ekstra varmeelementet skal monteres inn etter hoved varmeelement, ellers vil anlegget ikke fungere.

FØR OPPSTART - 3 STEG

INSTALLERING AV FILTERDELER - STEG 1/3 (FOR VIKING I OG II FØLG STEG 9-14)

1. For mange modeller er filteret allerede installert, dette kan sjekkes ved å følge prosedyrene under (steg 2-4), (for Viking I og II følg steg under punkt 9 og 10) sørg da for at filteret er skrudd fast i filterbeholder (steg 6). Dersom filteret ikke er installert finner man dette sammen med brukermanualen, som finnes på innsiden av kabinettet i utstyrsrommet.
2. Lokaliser weir-skimmer, som sitter på innsiden av massasjebadet.
3. Fjern dekselet fra weir-skimmer ved å trekke denne rett opp (Bilde 1)
4. Fjern risten som sitter på toppen av filterbeholder (Bilde 2)
5. Sett inn filterelement i weir-skimmer filterbeholder (Bilde 3).
6. Skru på plass filteret ved å rotere toppen med klokka til filteret låses på plass (Bilde 4).
7. Sett på plass rist over topp av filterbeholder, se til at risten plasseres i sporet i filterbeholderen.
8. Sett på plass dekselet igjen ved å skyve det ned i sporet igjen, pass på at døren på dekselet går inn i skimmeråpningen når du skyver det på plass i sporet.

Bilde 1



Bilde 2



Bilde 3



Bilde 4



INSTALLERING AV FILTER FOR VIKING I/II

9. Lukk opp luka som vist på bilde 1.
10. Fjern risten som sitter på toppen av filterbeholder (bilde 2)
11. Sett på plass det første filterelementet i weir-skimmer filterbeholder (bilde 3)
12. Sett på plass det andre filterelementet i weir-skimmer filterbeholder (bilde 4)
13. Sett på plass risten over topp av filterbeholder
14. Lukk luken

Bilde 1

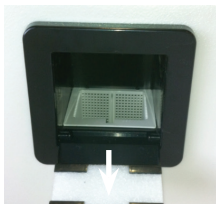

Bilde 2

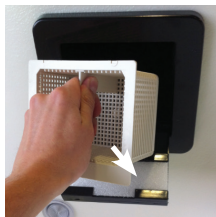

Bilde 3



Bilde 4



PÅFYLLING AV VANN - STEG 2/3

1. Sjekk at alle koblinger/unioner er strammet (kun håndstrammet) og vær sikker på at avløpet er lukket.
2. Massasjebadet har 2 eller 4 T-ventiler; 1 før pumpe 1 og en etter heater (alle modeller), og 1 før og 1 etter pumpe 2 (modeller med 2 pumper). Sørg for at alle disse ventilene er åpne (lukkearm må trekkes ut og ikke stå nedtil ventilen).
3. Fyll vann i massasjebadet, benytt vann fra hageslangen eller lignende. Aldri fyll opp massasjebadet med vann over 35°C (se også merknad og påfylling ved lufttemperaturer under 0°C, som begge er beskrevet i punkter under)!
4. Massasjebadet skal fylles med vann til 2/3 opp på skimmeråpningen. Her skal alltid vannnivået være i massasjebadet når det står uten å være i bruk.
5. Sjekk at det ikke er lekkasjer fra koblinger/unioner, finner man en lekkasje så forsøk på nytt å håndstramme koblingene/unionene. Dersom dette ikke fungerer er det mest sannsynlig en O-ring som ikke ligger riktig eller er skadet:
 - ✓ Steng T-ventiler og åpne kobling/union som har lekkasje
 - ✓ Forsøk å rette opp O-ring eller eventuelt bytte denne ut
 - ✓ Lukk kobling/union
 - ✓ Åpne T-ventiler igjen og sjekk lekkasje.
6. Finner man andre lekkasjer enn fra koblinger/unioner, eller man ikke får rettet opp feil ved lekkasje i kobling/union, kontakt lokal forhandler.



Advarsel:

Er ikke vannivå 2/3 opp på skimmeråpning så kan dette forårsake skader på sirkulasjonssystemet og i denne forbindelsen frafaller reklamasjonsretten.

Merknad (Kaldt vann / Lave temperaturer):

Vannet som fylles i massasjebadet må være over 8-10°C, så dersom vannet har lavere temperatur må man tilføre varmere vann (ikke over 35°C). Se også påfylling ved temperatur under 0°C om det har vært lave temperaturer i noen dager før vannpåfylling.



Advarsel:

Det må aldri stå vann i et massasjebad som ikke er i drift, da må man følge instruksjoner for vinterlagring nøye, frostskafer dekkes ikke av reklamasjon.

VED PÅFYLLING AV VANN NÅR LUFTTEMPERATUR ER UNDER 0°C

Dersom det har vært under 0°C i noen dager før vannpåfyllingen eller at det er under eller rundt 0°C mens man fyller vann så kan det være rester av is i rørsystem, pumper, varmeelement eller dyser.

For at ikke noe av utstyret skal få skader er det viktig å fylle massasjebadet med varmt vann så nære 35°C som mulig. Dette gjør at man kan la massasjebadet stå og tine seg opp i ca. 6-8 timer før man starter opp massasjebadet. Husk å legge på termolokket.

Det kan også lønne seg å sette inn en liten vifteovn eller lignende inne i utstyrsrommet ved svært lave temperaturer (merk at elektriske krav må følges, se installasjonsinstruksjoner).

KLARGJØRING AV PUMPE - STEG 3/3

Før bruk av massasjebadet må pumpen(e) klargjøres for bruk. Dette gjøres ved å følge stegene beskrevet under:



Advarsel:

Et massasjebad må aldri benyttes uten vann. Dette kan forårsake skader til utstyret og vil oppheve reklamasjonsretten.

Merknad (Trinn på pumpe):

Når massasjebadet er i filtersyklus eller varmer opp vannet så vil pumpe 1 allerede gå på trinn 1 (lav hastighet).

MASSASJEBAD MED 1 PUMPE

Gjelder modeller: Viking I og II, Aurora I, II og III, Eclipse II, Supreme II og Royale II (kan ha tilleggspumpe som ekstrautstyr, se da modeller med 2 pumper).

Sjekk at alle dyser er åpne og deretter trykk på "Jets" knappen på kontrollpanelet 2 ganger (kontrollpanelet vil vise "Pr" før man trykker "Jets" knapp); første trykk starter pumpe på lav hastighet og det andre starter pumpen på høy hastighet. Høy hastighet brukes for å klargjøre pumpen. Man kan starte og stoppe pumpen noen ganger slik at man får fjernet luftlommer i pumpe og vannrør. Straks dysene begynner å operere kraftigere er pumpen ferdig klargjort. Får man ikke fjernet luftlomme fra pumpen, utfør følgende:

- Slå av strømtilførsel til massasjebadet. Åpne opp dreneringspluggen ved å vri den mot klokka til en jevn vannstrøm kommer ut, deretter skrur man igjen dreneringspluggen og slår på strømtilførselen til massasjebadet. Dette skal slippe ut eventuelle luftlommer i pumpesystemet og øke trykket i dysene.

MASSASJEBAD MED 2 PUMPER

Gjeldende modeller: Royale II (med tilleggspumpe), Legacy I og II, Heritage I og II.

Hver pumpe må klargjøres individuelt, dette gjøres på følgende måte:

Sjekk at alle dyser er åpne og deretter trykk på "Jets 1" knapp på kontrollpanelet 2 ganger (kontrollpanelet vil vise "Pr" før man trykker "Jets" knapp); første trykk starter pumpe på lav hastighet og det andre starter pumpen på høy hastighet. Høy hastighet brukes for å klargjøre pumpen.

Når dysene begynner å operere på moderat nivå, trykk på "Jets 2" knapp; pumpe 2 har kun 1 hastighet (på/av) som brukes for å klargjøre pumpen.

Når dysene begynner å operere kraftigere er pumpene klargjort. Dersom du ikke ser noen vesentlig forskjell på dysekraften fra man trykker på "Jets 1" til "Jets 2" knappen er det mulig pumpe 2 må dreneres direkte på følgende måte:

- Ta bort utstyrspanelet og lokaliser pumpe 2 (den pumpen som ikke har direkte rørtilkobling med varmeelement).
- Slå av strømtilførsel til massasjebadet. Åpne opp dreneringspluggen ved å vri den mot klokka til en jevn vannstrøm kommer ut, deretter skrur man igjen dreneringspluggen og slår på strømtilførselen til massasjebadet. Dette skal slippe ut eventuelle luftlommer i pumpesystemet og øke trykket i dysene.
- Dersom det ikke er noen merkbar trykkøkning i dysene, gjenta punkt 2.

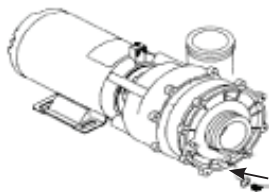

INNSTILLING AV TEMPERATUR

Bruk knappene på kontrollpanelet for å stille temperaturen for ditt massasjebad (se sidene for kontrollpanel bruk) til 37 °C, som er en fin temperatur for førstegangs bruk. Når du begynner å bli vant til virkningene med høy vanntemperatur kan du øke temperaturen gradvis over noen dager avhengig av størrelsen på ditt massasjebad.

TILFØR PLEIEMIDLER FOR OPPSTART

MERKNAD: Alle Viking Spa modeller leveres med laminert veileder for bruk av pleiemidler, finner man ikke denne ta kontakt med din nærmeste forhandler.

✓ Sørg for at vannbalansen er i samsvar med diagrammet under:

pH nivå:	7,0 - 7,4
Total alkalitet:	80 - 120 mg/l
TDS (totalt oppløste stoffer):	< 1 500
Fritt klor:	1,0 - 3,0 mg/l
Fri bromin:	2,0 - 4,0 mg/l
Fritt klor:	> 5,0 mg/l (sjokkbehandling)

- ✓ Bruk medfølgende pleiemidler for å justere verdiene til de er innenfor korrekte nivåer. Nivåene kan sjekkes med medfølgende teststrips og/eller DPD tester.
- ✓ Før første gangs bruk eller ved vannbytte sjokkbehandler man vannet slik at klorverdien er over 5,0 mg/l. Etter sjokkbehandlingen skal man vente til nivåene er mellom 3,0 til 5,0 mg/liter før bruk.
- ✓ Det kan også være behov for andre pleiemidler, dersom vannet ikke ser normalt ut (se "problemløsning vannkvalitet" mot slutten av brukermanualen).
- ✓ Et Viking Spa massasjebad skal ha en medfølgende laminert veileder for bruk av pleiemidler som skal følges for å sikre at badevannet har korrekte verdier for trygg bading. Det skal også følge med en startpakke som dekker de fleste behovene for førstegangs bruk av pleiemidler til et utendørs massasjebad.

VEDLIKEHOLD AV VANNKVALITETEN

Følgende prosedyrer må følges for å vedlikeholde vannkvaliteten.

- ✓ Kjør filtersyklus som anbefalt (se prosedyrer for justering av filtersyklus).
- ✓ Test vannets pH-verdi, alkalitet og klor-/brominverdier minst 1 gang ukentlig.
- ✓ Behold klornivået mellom 1,0 - 3,0 mg/l (eller bromin mellom 2,0 - 4,0 mg/l) til enhver tid. (gjelder ikke ved sjokkbehandling.)
- ✓ Sjokkbehandle vannet én gang i uken eller etter behov. Det kan være behov for ytterligere sjokkbehandling hvis massasjebadet brukes ofte. Etter sjokkbehandlingen må man vente til klornivået er nede i mellom 3,0-5,0 mg/l før bading.
- ✓ Se problemløsning for vannkvalitet for andre problemer med vannkvaliteten.

SIKKEHETSREGLER FOR BRUK AV PLEIEMIDLER

Under følger en liste på sikkerhetsregler for bruk av pleiemidler:

- ✓ Les bruksanvisningen på pakningen(e) nøye, følg anvisningene og ikke overskrid anbefalt mengde.
- ✓ Bland aldri to ulike pleiemidler eller forurens dem på noen måte (dette innebærer også at ulike pleiemidler ikke stables oppå hverandre).
- ✓ Flytende pleiemidler skal holdes atskilt fra tørre pleiemidler og utenfor rekkevidde til barn og dyr.
- ✓ Når man sjokkbehandler vannet, vent til desinfeksjonsmiddelnivået er nede i 3-5 mg/liter før du bruker massasjebadet.
- ✓ Lukk beholderne til pleiemidlene når de ikke er i bruk og bruk originale beholdere.
- ✓ Ikke bruk vann i pleiemidlene med mindre det står på instruksjonene.
- ✓ Oppbevar pleiemidler på et kjølig, ventilert, tørt og rent sted. Hold dem atskilt fra utstyr/kjemikalier som brukes til hagen eller hvor de kan komme i kontakt med brennbart materiale.
- ✓ Aldri tilfør pleiemidler til vannet når noen sitter i massasjebadet.
- ✓ Tilsett pleiemidlene direkte i vannet i massasjebadet, enten gjennom dispenser eller utspredd i korrekt styrkegrad. Husk at pleiemidler skal tilsettes vannet, ikke motsatt.
- ✓ Gjør alltid godt rent om du søler pleiemidler, bruk store mengder vann for å skylle bort rester.
- ✓ Bruk korrekt testutstyr for å kontrollere vannkvaliteten regelmessig. Enkelte pleiemidler kan brytes hurtig ned og vannet bør derfor kontrolleres hyppig avhengig av bruk.
- ✓ Ikke bruk beholdere til pleiemidlene om igjen med mindre produsenten opplyser at dette er mulig.
- ✓ Ikke pust inn støv/damp fra pleiemidler eller håndter dem med bare hender. Vask straks bort pleiemidler du får på bar hud.
- ✓ Har du spørsmål angående bruk av pleiemidler, kontakt din lokale forhandler.



Advarsel:

Reklamasjon oppheves dersom det påvises feil bruk av pleiemidler, bruk av pleiemidler som ikke er godkjente eller generelt dårlig vannbalanse (inkluderer også ikke utført pH kontroll).

Det er viktig både for egen helse og utstyret at vannet har rett balanse til enhver tid.

FYLL OPP!

Forberedelse og fylling

Etter å ha skrudd på strømmen, vil panelet på toppen gå igjennom en spesifikk sekvens. Denne sekvensen er normal og viser informasjon om konfigurasjonen av styringssystemet.

Klargjørings Modus

Denne modusen vil vare i 4-5 minutter, eller du kan ved å trykke på en av temperaturknappene, avslutte klargjøringsmodus etter at pumpen(e) er klargjort.



Uavhengig av om klargjøringsmoduset avsluttes automatisk eller man avslutter manuelt, vil systemet automatisk returnere til normal oppvarming og filtrering. Under klargjøringsmodus er varmeelementet deaktivert, dette for å tillate at klargjøringsprosessen fullføres uten mulighet for å starte varmeelementet under forhold med lav eller ingen vanngjennomstrømming. Ingenting aktiveres eller slås på automatisk, men pumpen(e) kan startes ved å trykke på JET knappen(e).

Klargjøre pumpene

Når ovenstående meldinger dukker opp i LCD displayet, trykk på JET knappen en gang for å starte pumpe 1 i lav hastighet, trykk deretter en gang til for å endre til høy hastighet. Dersom du har 2 pumper, start også denne på høy hastighet. Pumpene går nå på høy hastighet for å forenkle kjørgjøring av pumpene, også kalt lufting av pumpene. Dersom pumpene ikke er klargjort/luftet etter 2 minutter og det ikke kommer noe vann ut av dysene i massasjebadet, skru av pumpene og gjenta prosessen. Pass på at alle dysene er åpne.

Ved å skru strømmen av og på igjen vil du starte klargjørings modus på nytt. I mange tilfeller vil det være til stor hjelp og stoppe pumpen(e) og starte dem igjen umiddelbart etterpå. Ikke gjør dette mer enn 5 ganger. Dersom pumpen(e) ikke lar seg klargjøre, slå av strømmen til massasjebadet og ring etter service.

Avslutte klargjørings modus

Du kan manuelt avslutte klargjørings modus ved å trykke på en av knappene for temperatur (opp/ned). Merk at dersom du ikke avslutter klargjørings modus manuelt, vil det automatisk bli avsluttet etter 4-5 minutter. Forsikre deg om at pumpen(e) er klargjort innen den tid.

Når systemet har gått ut av klargjørings modus vil panelet umiddelbart vise innstilt ønsket temperatur, men vil ikke vise temperatur i vannet. Dette er fordi systemet krever omtrent 1 minutt med vanngjennomstrømming i varmelementet for å fastslå temperaturen i vannet.

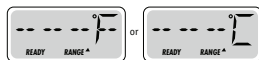

SPA OPPFØRSEL

Pumper

Trykk på knappen merket JET 1 en gang for å slå pumpe 1 av eller på, og for å bytte mellom lav og høy hastighet. Dersom pumpen blir stående på, vil den bli slått av etter en time-out periode. Lav hastighet på pumpe 1 vil slå seg av etter 30 minutter, høy hastighet på pumpe 1 vil slå seg av etter 15 minutter.

Filtrering og ozone

Pumpe 1 på lav hastighet og ozone generatoren vil starte under filtrering.

Systemet er programmert fra fabrikk med to filter sykluser som vil starte 10 minutter etter strømmen ble slått på. Oppsett for filtersykluser er programmerbart.

Ved start av hver filtersyklus vil pumpe 2 (dersom det finnes) starte og kjøre en kort periode for å skifte vannet i rørsystem tilknyttet pumpe 2. Dette for å opprettholde en god vannkvalitet.

Frostbeskyttelse

Dersom temperatur sensorene tilknyttet varmeelementet oppdager lav nok temperatur, vil pumpen(e) automatisk starte for å bidra til beskyttelse mot frost. Pumpen(e) vil kjøre periodisk eller kontinuerlig avhengig av forholdene.

TEMPERATUR

Justering av temperatur

Ved å trykke på knappene for temperatur, OPP eller NED, vil temperaturen begynne å blinke. Temperaturen kan så justeres opp eller ned, avhengig av hvilken knapp som trykkes. Når LCD displayet stopper og blinke vil massasjedadet opprettholde den nye temperaturen som er valgt og starter oppvarming dersom dette kreves.

Høyt og lavt temperaturområde

I menyen kan man justere mellom to forskjellige temperaturområder, lav eller høy. I displayet vil dette vises med en pil opp eller pil ned etter teksten RANGE.

Høyt temperaturområde (High range) går mellom 26 - 40°C.

Lavt temperaturområde (Low range) går mellom 10 - 37°C.

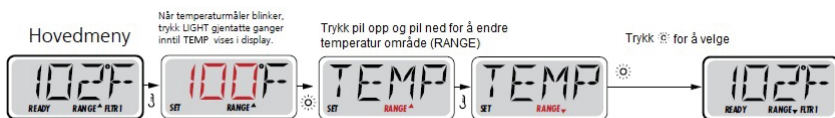

MODUS - READY OG REST

For at oppvarmingen i massasjebadet skal fungerer, trengs det en pumpe for å sirkulere vannet igjennom varmeelementet. Pumpen som utfører denne oppgaven kan vi kalle «sirkulasjonspumpe».

Sirkulasjonspumpen er en 2-hastighets pumpe. Pumpe 1 på lav hastighet.

READY mode vil sirkulere vannet hver halvtime, ved å bruke pumpe 1 på lav hastighet. For å opprettholde en konstant temperatur i vannet vil varmeelementet aktiveres for oppvarming ved behov og oppdatere display med temperatur i vannet.

REST mode vil kun varme opp vannet under de programmerte filter syklusene. Ettersom det ikke er noe jevnlig vann-gjennomstrømning kan det oppstå at displayet ikke viser nøyaktig temperatur på vannet før oppvarmingspumpen har kjørt i et minutt eller to.

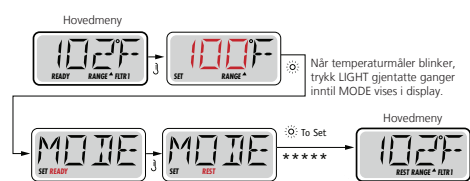

Til neste element i hovedmeny. Hvis ikke veksle.

Veksle mellom READY og REST
Dersom du trykker Light når displayet veksler, retunerer man til hovedmenyen.
READY modus tillater spæet og måle og tilpasse behovet for varme. Panelet vil beholde nåværende temperatur synlig i displayet.

Key

- Indikerer blinking eller endring av segment.
- Indikerer alternativ eller pågående beskjed - hvert 1/2 sekund.
- ↓ Temperatur-knapp, warm "opp" brukes som "velg"-knapp.
- ☀: Lys eller annen dedikert knapp, avhengig av kontrollpanelets konfigurasjon. Brukes til å bla i meny.
- Ventetid hvor man beholder det siste menyvalget.
- ***** Ventetid hvor man (avhengig av menyvalget) går tilbake til startmeny.



REST-modus vil ikke måle og derfor kun varme gjennom filtersyklus. Panelet vil ikke vise nåværende temperatur til enhver tid.

Hovedmenyen vil i skjermen vise RUN PUMP FOR TEMP hvis filtreringspumpen ikke har vært i drift i løpet av 1 time. Når spæet er i bruk og filtersyklusen er normal, vil hovedmenyen se ut som vanlig.

Når noen av funksjonsknappene brukes i panelet utomom "LIGHT" vil pumpen som er i samarbeid med varmekolben kjøre slik at temperaturen kan registreres og vises i panelet, dersom filtreringspumpen har vært avslått i 1 time eller mer.

Ready-in-Rest Mode

READY/REST vil vises i displayet dersom massasjebadet står i REST mode og JET knappen trykket på. Massasjebadet antar at det er i bruk og vil varme til angitt temperatur. Høy hastighet på pumpe 1 kan skrus av og på, men lav hastighet på pumpe 1 vil kjøre inntil massasjebadet oppnår temperaturen som er innstilt eller det har gått 1 time. Etter 1 time vil massasjebadet gå tilbake til REST mode. Dette kan også resettes ved å gå inn i modus menyen og endre modus.

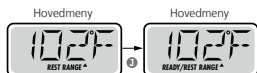

FLIP (snu display)

Klokke:

Stille inn riktig TID kan være viktig for å bestemme filtrasjons-tid og andre bakgrunnsfunksjoner.

I «TIME» menyen, vil «SET TIME» blinke i displayet om ikke klokken er stilt inn.

Kan endres til 24-timers dag i «PREF menu» (se side 9)

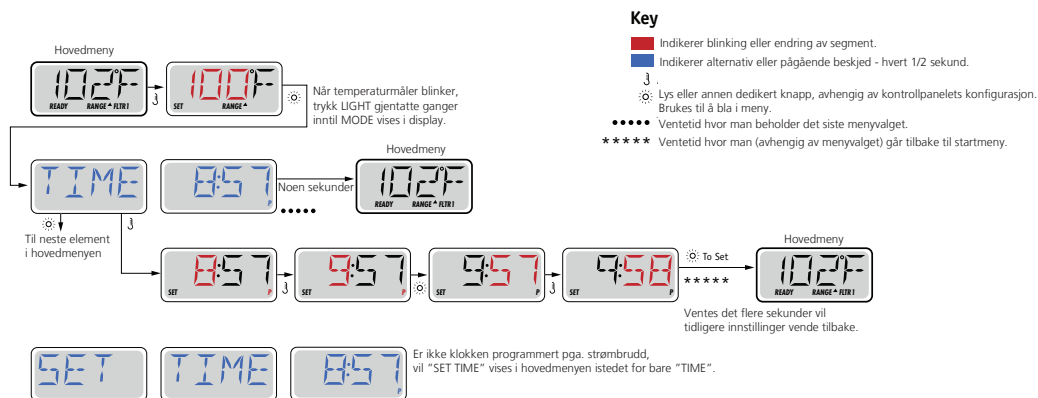

Merk:

Ved strømbrudd til systemet vil ikke klokken være innstilt. Systemet vil operere som normalt og alle andre brukerinnstillinger vil være lagret. Ved å stille inn klokken på nytt vil filtersyklus returnere til programmerte tider.

Ved oppstart av systemet vil filtersyklus være satt til 12:00, for å få filtersyklusen tilbake til normal, start opp spaet klokken 12:00 på hvilken som helst dag. «SET TIME» vil blinke i «TIME MENY» inntil klokken er stilt, men siden spaet startet opp kl 12:00 vil filtersyklusen starte.

BEGRENSET TILGANG

Kontrollpanelet kan låses for å forhindre uønsket bruk og temperatur justeringer.

Låsing av kontrollpanelets knapper forhindrer uønskede justeringer, men alle automatiske funksjoner vil kjøre som normalt. Styring av pumper og andre funksjoner vil fungere ved låsing av temperatur, bare den satte temperatur og andre programmerte innstillinger vil være låst.

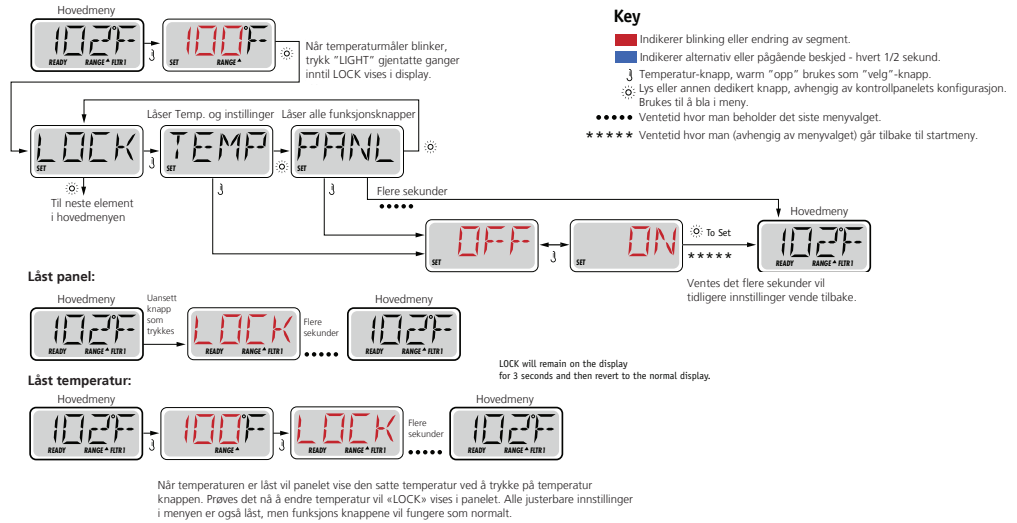

OPPLÅSING

Denne opplåsnings-sekvensen brukes uavhengig av hvilken lås som er satt.



HOLD (Stand By)

HOLD MODE brukes for å deaktivere pumpene ved service-funksjoner som rengjøring eller bytting av filter.
 HOLD MODE vil vare i 1time eller til den slås av manuelt

Key

- Indikerer blinking eller endring av segment.
- Indikerer alternativ eller pågående beskjed - hvert 1/2 sekund.
- ↵ Temperatur-knapp, varm "opp" brukes som "velg"-knapp.
- ☼ Lys eller annen dedikert knapp, avhengig av kontrollpanelets konfigurasjon. Brukes til å bla i meny.
- ***** Ventetid hvor man beholder det siste menyvalget.
- ***** Ventetid hvor man (avhengig av menyvalget) går tilbake til startmeny.

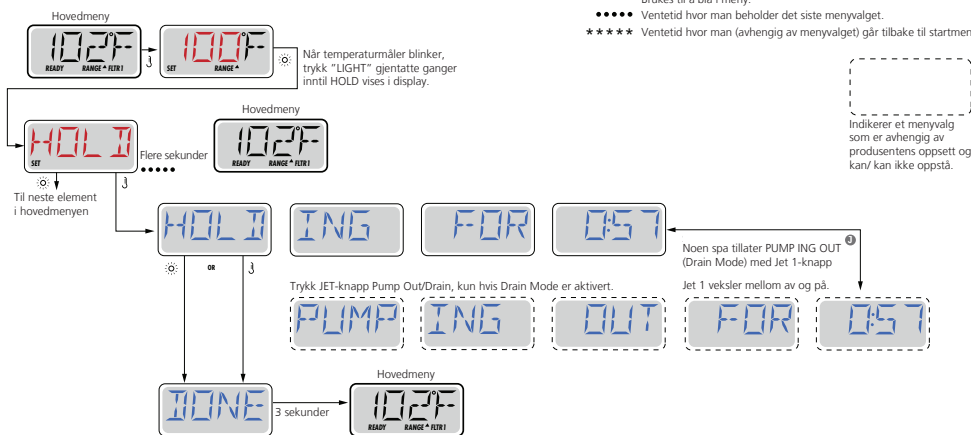

FILTRASJONS JUSTERING

Filter syklus programmeres til å en gitt starttid og varighetstid på syklusen. Start tiden er indikert med «A» eller «p» nede i høyre hjørnet på displayet. Varighetstiden har ingen indikasjon. Begge innstillingene kan justeres til 15minutters inkremerter (økende trinn). Panel vil kalkulere slutt tid og vise dette i displayet.

Key

- Indikerer blinkning eller endring av segment.
- Indikerer alternativ eller pågående beskjed - hvert 1/2 sekund.
- ⏏ Temperatur-knapp, varm "opp" brukes som "velg"-knapp.
- ⏏ Lys eller annen dedikert knapp, avhengig av kontrollpanelets konfigurasjon.
- ⏏ Brukes til å bla i meny.
- Ventetid hvor man beholder det siste menyvalget.
- **** Ventetid hvor man (avhengig av menyvalget) går tilbake til startmeny.

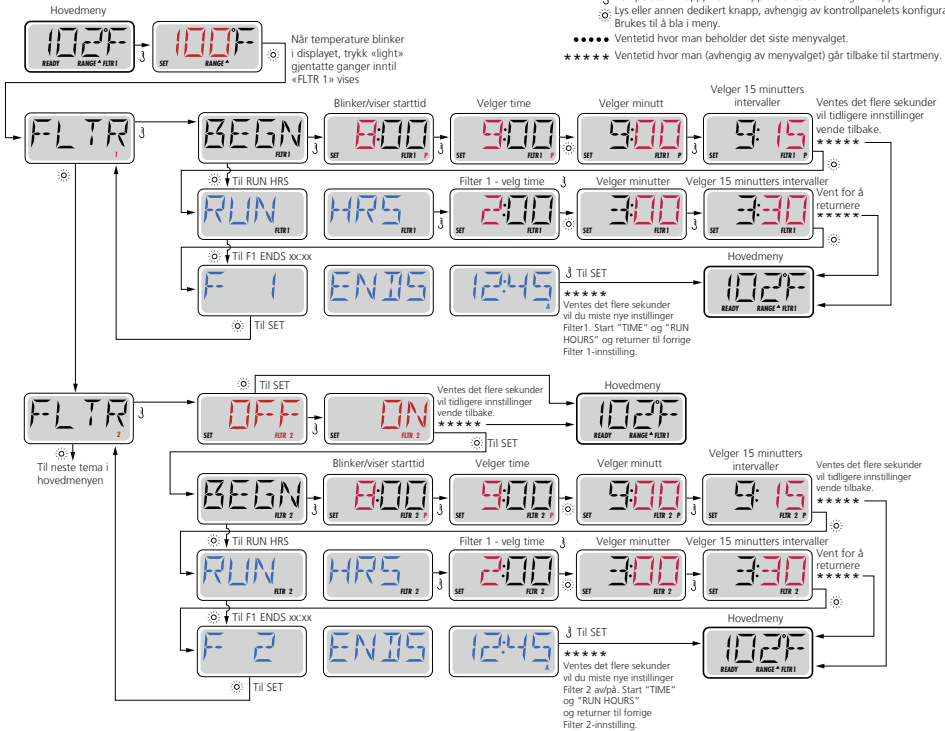

Valgfri filtrasjon

Filter syklus 2 er avslått (OFF) som standard

Filter Syklus 1 og Filter syklus 2 kan overlappes, dette vil medføre kortere filtrasjonstid avhengig av overlappen.

I starten av hver filtersyklus vil pumpe 2 og/ eller kompressor gå for fullt i en kort periode for å få med vann som kan forekomme i rørsystemene. Er filtersyklus 1 satt til å kjøre 24 timer i døgnet, vil start av filter syklus 2 initiere utrensning av rørsystem.

VERKTØY

Key

- Indikerer blinkende eller endring av segment.
- Indikerer alternativ eller pågående beskjed - hvert 1/2 sekund.
- ↓ Temperatur-knapp, varm "opp" brukes som "velg"-knapp.
- ☉ Lys eller annen dedikert knapp, avhengig av kontrollpanelets konfigurasjon. Brukes til å bla i meny.
- Ventetid hvor man beholder det siste menyvalget.
- ***** Ventetid hvor man (avhengig av menyvalget) går tilbake til startmeny.

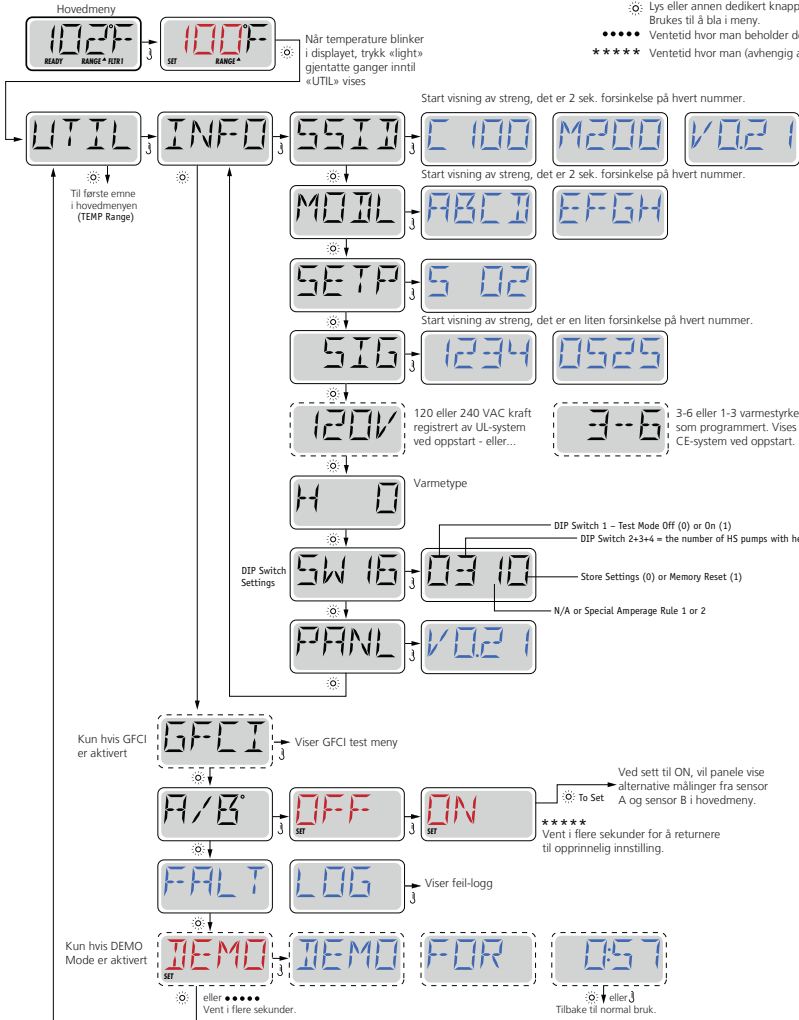

Disse strengene vil vises en gang, og returnerer til starten. Trykk "Temperature" for å vise strengen igjen.

••••• Ved å vente i 10 sekunder vil du returnere til normal bruk.

Indikerer et menyvalg som er avhengig av produsentens oppsett og kan/kan ikke oppstå.

VERKTØY OG INFORMASJON

INFO (System Information sub-menu)

Informasjons menyen viser diverse innstillinger og systemets identifikasjon. Hvert av menyelementene er uthevet og detaljene til det gitte elementet vises på bunnen av panelet.

SSID (Software ID)

Viser systemets programvare ID nummer.

MODL (System Model)

Viser systemets modellnummer.

SETP (Current Setup)

Viser systemets oppsatte konfigurasjon nummer.

SIG (Configuration Signature)

Viser sjekksum for de satte konfigurasjoner.

Heater Voltage (Feature not used on CE rated systems.)

Viser hvilken spenning varmekolben opererer med.

Heater Wattage as Configured in Software (CE Systems Only.)

Viser varmekolbens Kilowatt ratio programmert i systemet programvare (1-3 eller 3-6)

H _ (Heater Type)

Viser varmekolbens id nummer.

SW _ (Dip Switch Settings)

Viser de satte dip switch posisjoner.

PANL (Panel Version)

Viser programvarens nummer.

TILLEGGSVERKTØY

Utilities

I tillegg til INFO, viser Utilities menyen følgende:

A / B (A/B Sensor Temperatures)

Når denne er satt til ON(PÅ) vil temperaturen i displayet veksle mellom temperaturen fra sensor A og sensor B i Varmekolben

FALT LOG (Fault Log)

FAULT LOG (feil logg) viser en logg på de siste 24 feil som har oppstått.

VERKTØY - FEILLOGG

En liten historie kan fortelle mye

FAULT LOG (feil loggen) lagrer opptil 24 feil og kan sees under Fault Log Meny. Hver feil tildeles en feilkode og hvor mange dager som har gått siden feilen ble registert temperaturen og temperaturen på sensor A og Sensor B i varmekolben da feilen opp:

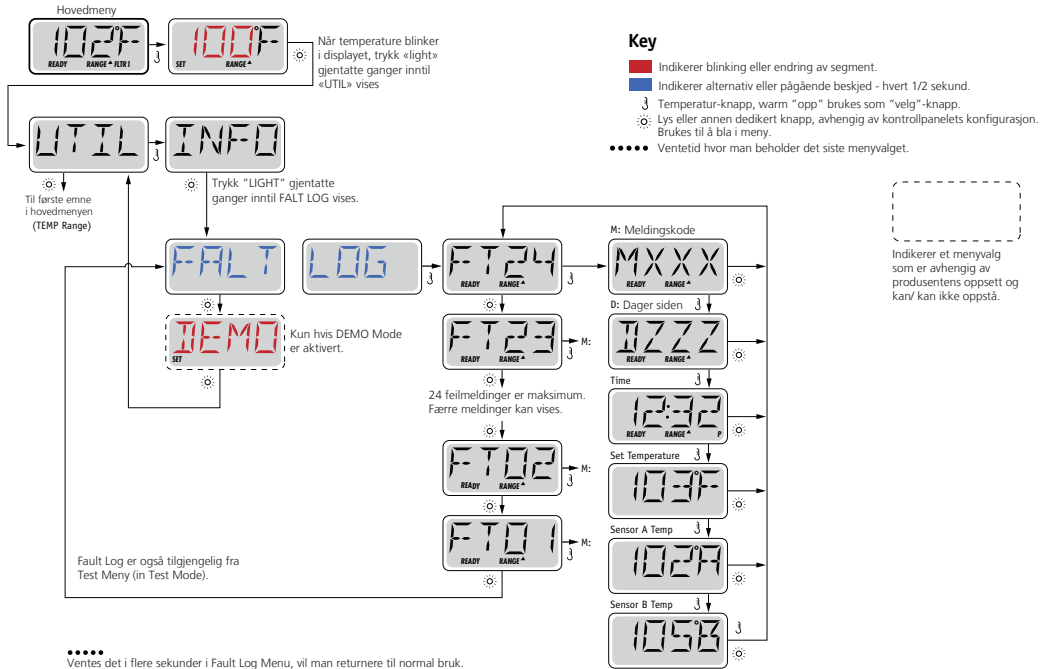

GENERELLE MELDINGER



Klargjøringsmodus - M019

Hver gang massasjebadet får strøm, vil det automatisk gå i klargjørings modus. Meningen med dette er å tillate brukeren å kjøre hver enkelt pumpe manuelt for å bekrefte at hver pumpe er klargjort, at det ikke finnes luft i systemet og vannet sirkulerer. Dette krever observasjon av funksjonene til hver enkelt pumpe, noe som er vanskelig (i noen tilfeller umulig) ved normal operasjon. Klargjørings modus varer i 4 minutter, men du kan når som helst gå ut av det ved å trykke på en av knappene for temperatur. Varmeelementet tillates ikke å kjøre i klargjørings modus.

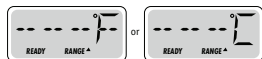

Ukjent vanntemperatur

Etter at pumpen har kjørt etter minutt eller to, vil temperaturen vises i displayet.



For kaldt - frostbeskyttelse

Denne meldingen vises når en potensiell frostfare er oppdaget. Alle pumper aktiveres og kjøres i minimum 4 minutter etter den potensielt farlige situasjonen er over. I noen tilfeller kan pumper slå seg av og på, og varmeelementet aktiveres. Temperaturen i vannet vil automatisk bli høyere når pumpene kjøres og spaet vil i de fleste tilfeller komme tilbake i normal modus. For å hjelpe, kan varmt vann helles i spaet. Ikke hell oppi vann over 50°C da dette kan skade skallet i spaet. NB: Dette er en informasjonsmelding, og ikke nødvendigvis en feilmelding.



Vannet er for varmt - M029

En av sensorene for vanntemperatur har oppdaget temperatur over 43.3°C og massasje-funksjoner deaktiveres. Systemet vil automatisk tilbakestilles når temperaturen i vannet er under 42.2°C.

Sjekk for utvidet drift av pumpe(r) eller høy omgivelsestemperatur.

VIKTIG! Gjelder ved alle feilmeldinger:

Slå av og på med strøm, vent 3 minutter. Dersom feilen fortsetter, kontakt forhandler.

VARMEELEMENT-RELATERTE MELDINGER



Varmeelement gjennomstrømning kan være redusert – MO16

Det er kanskje ikke nok vann som sirkulerer igjennom varmeelementet til å «bære» bort varmen fra selve elementet. Varmen starter opp igjen etter omtrent ett minutt. Se «Sjekkliste for sirkulasjon» under.



Varmeelement gjennomstrømning kan være redusert – MO17

Det er ikke nok vann som sirkulerer igjennom varmeelementet til å «bære» bort varmen fra selve elementet. Varmen er deaktivert. Se «Sjekkliste for sirkulasjon» under. Etter problemet er løst, må man trykke på en hvilken som helst knapp på kontrollpanelet for å tilbakestille systemet og oppvarmingen vil starte igjen.



Varmeelement kan være tørt – MO28

Det er kanskje ikke nok vann som sirkulerer igjennom varmeelementet til å starte det. Massasjebadet er deaktivert i 15 minutter. Trykk på en knapp på kontrollpanelet for å tilbakestille systemet og oppvarmingen vil starte igjen.



Varmeelement er tørt – MO27

Det er ikke nok vann i varmeelementet til å starte det. Massasjebadet er deaktivert. Etter problemet er løst kan du trykke en knapp på kontrollpanelet for å tilbakestille systemet og oppvarmingen vil starte igjen. Se «Sjekkliste for sirkulasjon» under.



Varmeelement er for varmt – MO30

En av sensorene for vanntemperatur i varmeelementet har oppdaget en temperatur over 47.8°C i varmeelementet og massasjebadet deaktiveres. Du må trykke på en knapp for å tilbakestille når vannet har en temperatur under 42.2°C.



En reset melding kan vises sammen med andre meldinger

Noen feilmeldinger kan kreve at strømmen slås av og på igjen.

Sjekkliste for sirkulasjon

Sjekk om vannivået er lavt, noe som hindrer vann i å bli sugd inn i rørsystemet, lukkede ventiler eller dyser og luft i rørsystem eller pumper.

VIKTIG! Gjelder ved alle feilmeldinger:

Slå av og på med strøm, vent 3 minutter. Dersom feilen fortsetter, kontakt forhandler.

SENSOR-RELATERTE MELDINGER



Sensor kan være ute av balanse – MO15

Temperatursensorene kan være ute av balanse med 1°C til 2°C. Ring forhandler.



Sensor er ute av balanse – MO26

Temperatursensorene er ute av balanse. Ring forhandler.



Sensor feil – Sensor A: MO31, Sensor B: MO32

En temperatursensor, eller ledning til en temperatursensor, har feilet. Ring forhandler.

DIVERSE MELDINGER



Ingen kommunikasjon

Kontrollpanelet har ikke kontakt med styringssystemet. Ring forhandler.

SYSTEM-RELATERTE MELDINGER



Minne feil – Checksum Error – MO22

Ved oppstart har systemet feil Checksum testen. Dette indikerer en problem med programvaren og krever tilsyn av teknikker.

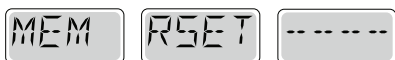

Minne advarsel – Persistent Memory Reset – MO21

Oppstår ved enhver endring av oppsettet. Ta kontakt med forhandler om denne meldingen dukker opp flere ganger, eller om den dukker opp etter systemet har kjørt normalt en lengere periode.

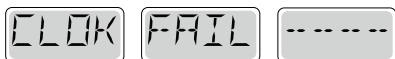

Minne feil – Clock Error – MO20

Kontakt forhandler.



Feil i konfigurasjon

Massasjebadet vil ikke starte. Kontakt forhandler.



En pumpe ser ut til å stå fast PÅ – MO34

GÅ IKKE OPPI VANNET. Vannet kan være overopphetet. Skru av strømmen til massasjebadet og ring forhandler for service.



En pumpe ser ut til å ha stått fast PÅ siden massasjebadet ble slått på – MO35

GÅ IKKE OPPI VANNET. Skru av strømmen til massasjebadet og ring forhandler for service.

VIKTIG! Gjelder ved alle feilmeldinger:

Slå av og på med strøm, vent 3 minutter. Dersom feilen fortsetter, kontakt forhandler.

PÅMINNELSER

Hjelp til generelt vedlikehold

Påminnelser kan endres ved å bruke PREF menyen.

Trykk på en knapp for temperatur for å tilbake stille en vist påminnelse.



Vises etter valgt timeplan, for eksempel hver 7. dag

Sjekk med utstyr for dette og juster med passende kjemikalier om nødvendig.



Vises etter valgt timeplan, for eksempel hver 7. dag

Sjekk vannet for desinfiserende middel med utstyr for dette, tilfør desinfiserende midler om nødvendig.



Vises etter valgt timeplan, for eksempel med 30 dagers mellomrom

Rens og vask filteret etter instruksjoner fra produsenten.



Vises etter valgt timeplan, for eksempel med 90 dagers mellomrom

Bytt vann i massasjebadet med jevne mellomrom for å opprettholde god vannkvalitet.



Vises etter valgt timeplan, for eksempel med 180 dagers mellomrom

Vinyl lokk bør rengjøres, forsegles og poleres med jevnemellomrom for maksimal levetid.



Vises etter valgt timeplan, for eksempel med 180 dagers mellomrom

Kabinett i tre bør vaskes med jevne mellomrom for maksimal levetid.



Vises etter valgt timeplan, for eksempel med 365 dagers mellomrom

Filter bør byttes med jevne mellomrom for å sikre god vannkvalitet.



Vises etter behov

Sett inn en ny patron med mineraler.

STEREO KONTROLLPANEL:

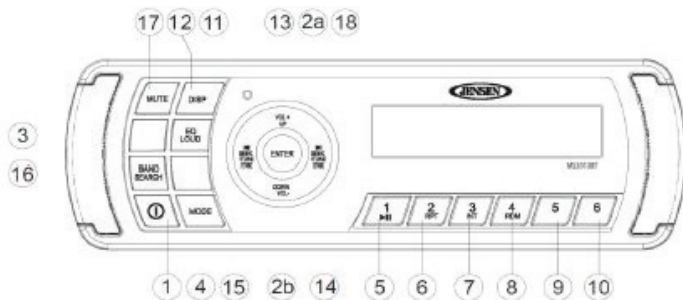

GRUNNLEGGENDE BRUK:

Av/på knapp

Du kan trykke på en valgfri knapp på fronten for å skru enheten på. Av/på knappen (1) kan brukes til å skru enheten av og på.

Volumkontroll

For å øke volumet, trykk på knappen merket VOL+ (2a). For å redusere volumet, trykk på knappen merket VOL- (2b).

MUTE

Trykk på knappen merket MUTE (17) for å slå av lyden. Trykk på samme knapp en gang til for å få lyden tilbake igjen.

Modus

Trykk på knappen merket MODE (4) på enheten for å velge forskjellige modus for bruk. Valg kommer frem på displayet. Tilgjengelige modus er radio, iPod, USB, AUX og BT Audio.

Reset

Reset knappen bør brukes i følgende situasjoner:

- Endelig installasjon er utført og alle ledninger er ferdig montert
- Funksjonsknapper slutter å fungere
- Feilmelding i displayet

Bruk en kulepenn eller lignende gjenstand og trykk inn RESET knappen (19). Dette er nok nødvendig dersom enheten viser en feilmelding.

Du kan gjenopprette til fabrikkinnstillinger ved å bruke RESET knappen. Med "RESET" blinkende i displayet, trykk på knappen merket ENTER (18) for å gjenopprette.

LYD Meny

Trykk på knappen merket AUDIO/MENU (3) på enheten for å komme til lyd menyen. Du kan navigere gjennom lyd menyen ved å trykke på samme knapp flere ganger. Når ønsket valg kommer frem i displayet justeres disse ved å bruke knappene merket VOL+ og VOL- (2a/b). Enheten går automatisk ut av menyen etter 5 sekunder uten aktivitet.

Følgende valg er tilgjengelig:

- Bass

Bruk knappene merket VOL for å justere fra "-6" til "+6".

- Diskant

Bruk knappene merket VOL for å justere fra "-6" til "+6".

- Balanse

Bruk knappene merket VOL for å justere balansen mellom høyre og venstre. "L12" er fullt til venstre, "R12" er fullt til høyre.

- Fader

Bruk knappene merket VOL for å justere mellom høyttalerne foran og bak. "R12" fullt bak, "F12" fullt foran.

System meny

1. Trykk og hold knappen merket AUDIO/MENU (3) i mer enn 3 sekunder for å komme inn i system menyen. "MENU" vil vises i displayet etterfulgt av første valg, "KONTRAST".
2. Trykk på knappene merket med SEEK/TUNE/TRK (13) og (14) eller trykk på knappen merket AUDIO/MENU flere ganger for å navigere frem til ønsket valg.
3. Bruk knappene merket VOL for å justere ønsket valg.
4. Trykk på knappen merket AS/PS (15) for å komme tilbake til forrige meny.

Følgende valg er tilgjengelige:

- CONTRAST (0-10): Velger kontrasten på displayet.
- LOW BATT (on / off): Velg om strømspenning skal overvåkes.
- DISTANT / LOC: Lokal modus favoriserer tilgang til lokale radiostasjoner som har bedre signaler. Velg DISTANT for å slå av denne funksjonen og gå tilbake til normal modus.
- AREA (USA / Latin / Europe): Setter frekvensvalg etter valgt region.
- VOL PGM (0-46): Velg et volum enheten skal være innstilt på ved oppstart.
- BEEP TONE (on / off): Slå av eller på pipelyden som kommer ved trykking på knappene.
- LCD BRIT (0-10): Justerer lysstyrken på displayet.
- BT ON/OFF: Slå av eller på Bluetooth.
- BT PAIR: Velg "YES" for å automatisk koble til forrige tilkoblede enhet.
- BT DEVICE (Lock/Unlock, Disconnect/Connect, Delete): Se, lås eller slett tidligere tilkoblede enheter fra en liste.
- RESET: Gjenopprett enheten til fabrikkinnstillinger. RESET vil blinke i displayet, trykk på ENTER knappen (18) for å bekrefte.

Equalizer

Trykk på knappen merket EQ/LOUD (11) for å slå på equalizer funksjonen og velg mellom 5 predefinerte innstillinger: USER -> FLAT -> POP -> CLAS -> ROCK

Loudness

Trykk og hold knappen merket EQ/LOUD (11) for å aktivere eller deaktivere loudness. Ved lytting til musikk på lave volum vil denne funksjonen forsterke bass og diskant for en bedre lytteopplevelse.

AUX input

For å lytte til en AUX tilkoblet enhet:

1. Koble til enheten med passende kabel til AUX inngangen bak på enheten.
2. Trykk på knappen merket MODE (4) og velg AUX.
3. Trykk på knappen merket MODE (4) igjen for å bytte til neste modus.

LCD Display

Gjeldende radiofrekvens og aktiverte funksjoner vil vises i displayet (20).

BRUK AV RADIO

Velg et bånd

Trykk på knappen merket BAND/SEARCH (16) for å bytte mellom 3 FM bånd og 2 AM bånd.

Manuelt søk

Trykk på knappene merket SEEK/TUNE/TRK (13, 14) for og manuelt søke etter stasjoner.

Automatisk søk

Trykk og hold på en av knappene merket SEEK/TUNE/TRK (13, 14) for og automatisk søke opp eller ned etter neste stasjon.

Forhåndsinnstilte stasjoner

Seks nummererte knapper lagrer og henter stasjoner for hvert bånd.

Lagre en stasjon:

Finn frem ønsket stasjon på ønsket bånd, trykk og hold deretter på ønsket lagringsplass i 2 sekunder. Lagringsplasser er knappene merket 1-6 (5-10). Tallet på knappen stasjonen er lagret under vil vises i displayet.

Hent en stasjon:

Trykk på en av lagringsplassene (5-10) for å hente lagret stasjon under valgt bånd.

Automatisk lagring / Skanning av forhåndsinnstilte stasjoner

Automatisk lagring:

Trykk og hold knappen merket AS/PS (15) i mer enn 3 sekunder før og automatisk velge seks sterke stasjoner og lagre dem i valgte bånd. De nye stasjonene vil erstatte de som eventuelt måtte befinne seg i lagringsplassene fra før.

Skanning av forhåndsinnstilte stasjoner:

Trykk på knappen merket AS/PS (15) for å skanne forhåndsinnstilte stasjoner i valgt bånd. Enheten vil lytte til hver stasjon i 10 sekunder. Trykk på knappen merket AS/PS (15) igjen for å avslutte skanningen og bli ved valgte stasjon.

MP3/WMA

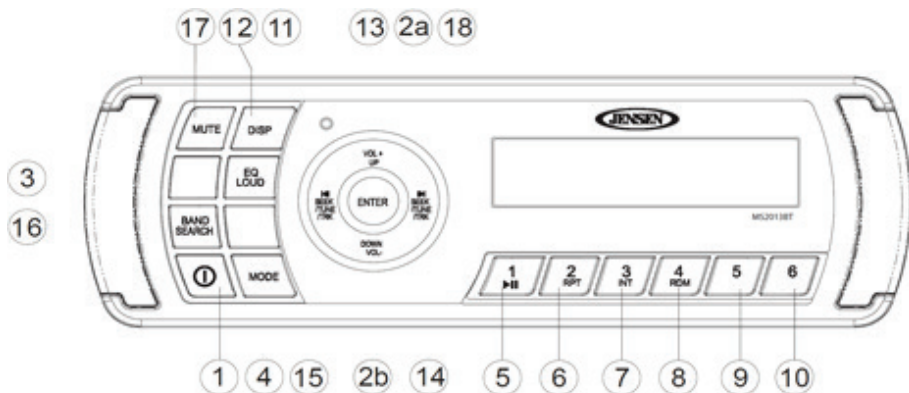

Denne enheten kan spille av MP3 (MPEG1, 2, 2.5 Audio Layer 2/3) og WMA (versjon 7/8/9).

Media krav

Mediespilleren på denne enheten har følgende begrensninger:

- Maksimalt antall undermapper: 8
- Maksimalt antall filer per enhet: 999
- Maksimalt antall mapper per enhet: 99

Bruk følgende innstillinger ved komprimering av lyd filer.

- Transfer bit rate: 32 – 320 kbps
- Sampling frequency
 - o MPEG1: 21/44.1/48 KHz
 - o MPEG2: 16/22.05/24 KHz
 - o MPEG2.5: 22/32/44/48 KHz
 - o WMA: 22/32/44/48 KHz
- Maksimalt fil/mappe navn: 64 bytes

ID3 støtte

Denne enheten støtter følgende ID3 versjoner: 1.0, 1.1, 2.0 og 2.3 (maks 32 bytes).

Installering av USB enhet

Sett inn din USB-enhet i USB-porten. Enheten vil automatisk søke etter MP3 og WMA-filer og starte avspilling. Du får tilgang til USB-avspilling fra andre modus ved å trykke på knappen merket MODE (4).

Styre avspilling

Pause

Trykk på knappen merket 1 PLAY/PAUSE (5) for å sette avspillingen på pause, trykk igjen for å fortsette avspillingen.

Velge spor

Trykk på knappene merket SEEK/TUNE/TRK (13) eller (14) raskt for å velge neste eller forrige spor. Trykk og hold for og spole frem eller tilbake.

Repetering

Trykk knappen merket 2 RPT (6) for å repetere valgt sang. Trykk igjen for å repetere alle sangene i valgt mappe. Trykk en tredje gang for å gå tilbake til normal avspilling.

Intro skanning

Trykk på knappen merket 3 INT (7) en gang for å spille av de første 10 sekundene av hver fil i gjeldende mappe. Trykk igjen for å spille av de første 10 sekundene av hver fil på valgt enhet. Trykk en tredje gang for å gå tilbake til normal avspilling og fortsett det valgte sporet.

Tilfeldig avspilling

Trykk på knappen merket 4 RDM (8) for tilfeldig avspilling av alle filene i gjeldende mappe. Trykk igjen for tilfeldig avspilling av alle filene på hele enheten.

Navigere mapper

Trykk på knappen merket 5 MAPPE NED (9) for å bytte til forrige mappe og begynne avspilling av første spor i mappen. Trykk på knappen merket 6 MAPPE OPP (10) for å bytte til neste mappe og begynne avspillingen av første spor i mappen.

Alternativ informasjons visning

Trykk på knappen merket DISP (12) for å forandre informasjonen som vises i displayet. Følgende valg er tilgjengelige: ALBUM -> SANG TITTEL -> ARTIST ->FIL X av Y

MP3/WMA mappe søk

1. Trykk på knappen merket BAND/SEARCH (16) for å komme til søkemode
2. Trykk ENTER (18) for å bekrefte søkemode. Displayet vil vise en liste over mapper.
3. Naviger til ønsket mappe ved å trykke på knappene merket VOL +/- (2a/b).
4. Trykk ENTER (18) for å velge en mappe. Displayet vil da vise en liste over filer i denne mappen.
5. Naviger til ønsket fil ved å bruke knappene merket VOL +/- (2a/b).
6. Trykk ENTER (18) for å velge fil og starte avspilling.

IPHONE BETJENING

Denne enheten er utstyrt med en iPhone klar funksjon som vil tillate deg og kontrollere din iPhone ved å bruke radioens knapper, så sant enheten støttes. Følgende Apple produkter er støttet:

- iPod Nano 5G, iPod Nano 6G
- iPod 5G
- iPod Classic
- iPhone 4, iPhone 4S, iPhone 5
- iPod Touch 3G, iPod Touch 4G

Tilgang til iPhone modus

Koble til en støttet enhet via USB-tilkoblingen. iPhone-ikonet vil vises i nedre høyre hjørne av displayet så lenge en iPhone-enhet er tilkoblet til USB-kontakten. Avspilling av musikk begynner automatisk.

For å komme til iPhone-modus fra andre modus, trykk på knappen merket MODE (4) inntil USB vises i displayet. Dersom en bruker kobler til en iPhone uten noen sanger på, vil display-

et vise "No Songs" i displayet.

Skru iPhone av eller på

En tilkoblet iPhone vil skru seg på automatisk når radioen skues på. Når du skurr radioen av vil iPhone pause og gå i sove modus etter 2 minutter. Mens iPhone er tilkoblet kan den ikke bli slått av eller på fra iPhone selv.

Styre avspilling

Pause

Trykk på knappen merket 1 (5) for og sette avspillingen på pause, trykk igjen for å fortsette avspillingen.

Velge spor

Trykk på knappene merket SEEK/TUNE/TRK (13) eller (14) raskt for å velge neste eller forrige spor. Trykk og hold for og spole frem eller tilbake.

Repetering

Trykk knappen merket 2 RPT (6) for å repetere valgt sang. Trykk igjen for å repetere alle sangene i valgt mappe. Trykk en tredje gang for å gå tilbake til normal avspilling.

Tilfeldig avspilling

Trykk på knappen merket 4 RDM (8) for tilfeldig avspilling av alle filene i gjeldende mappe. Trykk igjen for tilfeldig avspilling av alle filene på hele enheten.

Alternativ informasjons visning

Trykk på knappen merket DISP (12) for å forandre informasjonen som vises i displayet. Følgende valg er tilgjengelige: ARTIST -> TITTEL ->MAPPE -> FILNAVN

Søke modus

Trykk på knappen merket BAND/SEARCH (16) for å gå til iPod søk og velg blant følgende kriterier: Spilleliste, Artist, Album, Sang eller Sjanger.

Når søke modus er valgt, trykk ENTER (18) for å bekrefte valg. Bruk knappene merket VOL+/- (2a/b) for å navigere i gjennom listene. Trykk ENTER (18) for å gjøre ditt endelige valg.

BLUETOOTH BETJENING

Bluetooth meny

Trykk og hold knappen merket med AUDIO/MENU (3) for å komme til justerings modus. Trykk på knappen flere ganger for tilgang til følgende valg:

- BT ON/OFF: Trykk på knappen merket VOL+ eller VOL- (2a/b) for å slå av eller på bluetooth, trykk ENTER for å bekrefte.
- BT PAIR: Trykk på knappen merket VOL+ eller VOL- (2a/b) for å slå av eller på bluetooth, trykk ENTER for å bekrefte.
- BT DEVICE: Trykk på ENTER for å vise en liste over nylig tilkoblede telefoner. Bruk knappene merket SEEK/TUNE/TRK for å bla igjennom listen. Du kan ikke slette en allerede tilkoblet enhet. Trykk på ENTER for å velge enhet og deretter bruk VOL+ eller VOL- (2a/b) for å velge "lock/unlock", "disconnect" eller "delete".
 - o LOCK/UNLOCK: Enheten kan lagre opptil 5 bluetooth enheter. Enhetene blir lagret slik første som blir tilkoblet er første til å forlate listen ved tilkobling av nye enheter. For å unngå at en enhet forlater listen kan du låse den. Trykk på ENTER (18) for å låse eller låse opp enheten.
 - o DISCONNECT: Trykk på ENTER (18) for å koble fra enheten. Tilkoblingen kan gjenopprettes gjennom telefonen senere.
 - o DELETE: Trykk på ENTER (18) for å slette enheten fra listen.

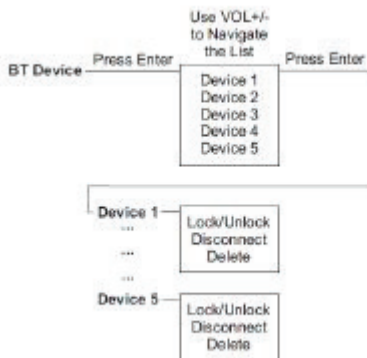

Koble til en bluetooth enhet

Før du begynner, sjekk brukermanualen for enheten du ønsker å koble til.

1. Forsikre deg om at telefonen er klar til å motta signal fra spilleren. Med spilleren i BT Audio modus, velg BT PAIR fra menyen og trykk på VOL- (2b) for å aktivere. Spilleren venter nå på tilkobling fra telefonen. Slå på bluetooth på telefonen og søk etter enheter å koble til.
2. Når telefonen er ferdig med å søke vil den vise spillerens navn (MS2013BT).
3. Velg MS2013BT. BT AUDIO ikonet vil vises i displaye:
4. Skriv inn passordet 0000 om forespurt.

Så fort du er tilkoblet har du mulighet til å spille av musikk lagret på telefonen gjennom spilleren.

Svare på en samtale

Svarer du på en samtale med den tilkoblede telefonen vil lydavspillingen settes på pause. Når du har lagt på vil avspillingen fortsette på noen enheter. Det kan være nødvendig å trykke på play knappen for å fortsette lydavspillingen.

BT Audio

For å spille av musikk som er lagret på enheten, trykk på knappen merket MODE (4). Mens BT modus er aktivt vil BT AUDIO ikonet vises i LCD displayet.

Velge spor

Under avspilling, bruk knappene merket SEEK/TUNE/TRK (13, 14) for å spille av neste eller forrige spor.

Pause avpilling

Under avspilling trykk på knappen merket 1 PLAY/PAUSE (5) for å sette avspilling på pause, trykk igjen for å fortsette.

Dersom du bytter til et annet modus vil avspilling gjennom bluetooth automatisk settes på pause. Trykk på knappen merket MODE (4) for å gå tilbake til BT modus og fortsette avspilling.

VEDLIKEHOLD

TØMMING AV MASSASJEBADET

1. Koble fra strømmen til massasjebadet ved å skru av sikringen.
2. Det anbefales å bruke rørensedydd som f.eks SpaCare Biofilm Cleaner før tømning av vann i massasjebadet.
3. Finn tappekran på kabinettets sokkel. Skru av dekselet til avløpsrøret, skru på en gardena-krankobling og fest en hageslange til koblingen.
4. Drei avløpsrøret mot klokka og trekk det ut for å tømme vann fra massasjebadet.
5. Når du er ferdig med å tømme vannet fjerner du hageslangen, skruv på dekselet og preser avløpsrøret inn og dreier det med klokka til det er stengt.
6. Noe vann blir igjen i bunnen av massasjebadet og i rør. Dette vannet kan fint blandes med nytt vann uten betydning. Dersom du skal tømme massasjebadet 100 %, bruk en vannsuger/blåser for å fjerne vannrestene (se vinterklargjøring).



Advarsel:

Ikke bruk pump(er) dersom massasjebadet er tomt for vann. Dette forårsaker skader til utstyr og vil oppheve garantien.

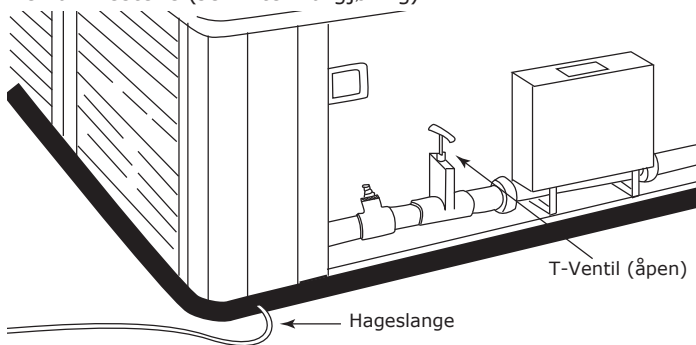

Merknad:

Vann med kjemikalier kan skade naturen, så led vannet til sikkert uttømmingsområde.

RENGJØRING AV SKALL

Rengjøring av skallet skal gjøres ved bruk av poleringsduk med Beauty Polish. Beauty Polish kan bestilles fra den forhandleren du handlet ditt spa fra.

Småriper kan fjernes ved bruk av poleringsklut og Beauty Polish.

Framgangsmåte: Doser ut poleringsmiddel på det utsatte stedet for så å gå lett over med poleringsduk, etter tørketid på 2-3 minutter fjernes den tørre polishen med tørr poleringsduk.

NB: Ikke bruk stor håndkraft ved polering, dette kan matte skallet som da må gås over med varmpistol for å få tilbake glansen.

OBS!

VikingSpa sine skall er laget av et spesielt materiale som gir en anti-skli effekt, dette betyr at det ytterste laget er spesielt mykt og vil da være lettere utsatt for småriper.

7. Skallet skal derfor ikke rengjøres ved bruk av skuremidler med slipende effekt. På denne skalltypen skal heller ikke Cleansing Cream benyttes til rengjøring, selv om dette anbefales for spa.

Skulle det uansett oppstå dype riper og/eller hakk kan disse enkelt fjernes ved bruk av varmpistol på det utsatte stedet.

MERKNAD: Alle Viking Spa modeller leveres med laminert veileder for bruk av pleiemidler, finner man ikke denne ta kontakt med din nærmeste forhandler.

RENGJØRING AV VANNFALL

Dersom ditt spa har 20cm bredt vannfall kan den innvendige silen i vannfallet tette seg til over tid, noe som kan medføre at vannstrålen vil deles opp i flere stråler. Rengjøring av sila gjøres på følgende måte.

1. Dra ut kromdekselet



2. Skru ut de fire skruene



3. Dra ut sila og rengjør denne



VINTERKLARGJØRING

8. Viking Spa anbefaler at massasjebadet er i drift hele året og at man unngår å la massasjebadet stå over lengre tid uten å være i bruk (benytt eventuelt økonomimodus eller reduseres temperatur/filtersyklus til lavere innstillinger for å redusere strømutfgifter). Deresom man likevel ønsker å sette et massasjebad til vinterlagring må følgende prosedyrer følges for å unngå frostskafer/frostspreg. Frostskafer dekkes ikke av reklamasjon.
Koble fra strømmen til massasjebadet ved å skru av sikringen.
9. Finn tappekran på kabinettets sokkel. Skru av dekselet til avløpsrøret og fest en hageslange til det på medfølgende "Gardena kobling".
10. Drei avløpsrøret mot klokka og trekk det ut for å tømme vann fra massasjebadet. Avløpsrøret skal stå åpent frem til neste påfylling.
11. Fjern filter(ene) fra filterbeholder(ene), rens dem og lagre dem på et frostoffritt sted. Skru på filterdeksel slik at det er tett.
12. Åpne kabinettet og løsne unioner til pumpe(r) og varmeelement.
13. Bruk en vannsuger/blåser for å fjerne vann fra følgende (ved å bruke blåsefunksjon):
 - ✓ Steng alle dyser og luftventiler slik at det ikke kan komme luft igjennom noen av dysene. Åpne deretter en og en dyse (steng dysen man er ferdig med før man går videre til neste) og blås i min. 1 minutt ned i den for å få ut vann fra rørsystemet. Tett med ren klut/fille dersom man hører luftsus mellom munnstykke og dyse.
14. Tørk ut og fjern alt resterende vann fra massasjebad, filterrom og overflater rundt pumpe(r) og varmeelement.
15. Bruk en vannsuger/blåser for å fjerne vann fra følgende (ved å bruke sugefunksjon):
 - ✓ Koble bort pumpe(r) fra powerpack. Benytt vannsuger for å suge opp eventuelt resterende vann i hver luftdyse (min. 1 minutt pr dyse).
 - ✓ Steng alle dyser og luftventiler slik at det ikke kan komme luft igjennom noen av dysene. Deretter suger man ut vann av begge rør/koblinger tilknyttet pumpe(r) og varmeelement (bruk min. 5 minutter pr rør/kobling), som tidligere er løsnet (punkt 4). Sjekk at det ikke er vann i bunnen av pumpe(r) eller varmeelement, er det vann må man også tømme pumpe(r) og varmeelement ved å suge vannet ut fra den siden som er lavest til det er tomt for vann.
16. Sørg for at alle kraner, koblinger, avløp, dyser, løkk, deksler er åpnet opp inntill nypåfylling foretas.
17. Sett lokket på og fest det til massasjebadet. Deretter dekkes hele massasjebadet med en pressening, som kan knyttes rundt eller festes til bakken på alle 4 sider. Dette for at vann ikke skal trenge inn i lokket og massasjebadet da dette kan forårsake frostskafer.

Merknad:

18. Vann med pleiemidler kan skade naturen, så led vannet til sikkert uttømningsområde.

SKIFTE LYSPÆRE I UNDERVANNSLYS

Lyspærene til undervannslyset skal skiftes fra massasjebadets underside på følgende måte:

1. Frakoble strømmen til massasjebadet.
2. Finn lyset på innsiden av kabinettet av massasjebadet.
3. Fjern den gamle lyspæren og sett inn den nye.
4. Tilkoble strømmen.

OZONATOR

En ozonator vil hjelpe de desinfiserende kjemikaliene og gi følgende fordeler:

- ✓ Dreper bakterier, virus og alger.
- ✓ Bryter ned materie som kan misfarge vannet.
- ✓ Har ingen effekt på vannets pH nivå.
- ✓ Sikkert for brukere og massasjebadets utstyr.
- ✓ Har ingen kjemisk lukt.
- ✓ Er helt automatisk og krever lite vedlikehold.
- ✓ Reduserer behovet for desinfiserende og algebekjempende kjemikalier.

SYNTEISK KABINETT

Ditt massasjebad har et syntetisk kabinett hvor den ytre overflaten er laget i syntetisk materiale. For å holde det syntetiske kabinettet fint kan man vaske med en fuktig klut med mild såpe uten slipeeffekt.

RENGJØRING

Ditt massasjebad fra Viking Spa er laget ved å bruke HDPE (High density polyethylene) skall med anti-skli. Dette materialet gir en overflate med høy motstand mot kjemikaliebruk som er hard, ikke-porøs og ugjennomtrengelig for vann.

For å rengjøre massasjebadet bruk en myk og absorberende klut med et rengjøringsmiddel uten slipeeffekt. Ikke bruk avfettingsmiddel/skuremiddel da dette kan forårsake skader til overflaten. Etter rengjøringen skyl med rent vann og svamp.

Fine skrap/kutt i overflaten kan rettes på ved å bruke rengjøringsmiddel som inneholder poleringsmiddel; eksempelvis SpaCare Beauty Polish. Et slik rengjøringsmiddel har en fin slipeeffekt og voksen vil dekke over små skrap slik at de er mindre synlige.

RENGJØRING AV FILTERET

Massasjebadets filter er nødvendig for å fjerne urenheter i vannet og er lette å rengjøre. Dersom du ikke jevnlig sjekker og renser filter vil disse begynne å virke mot sin hensikt (vann passerer filter fulle av urenheter/bakterier). Det anbefales å ha 2 filtersett som man kan bytte mellom, samt også å benytte filterrensemiddel som f.eks SpaCare FilterCleaner til å rense filterene etter et bytte.

Husk regelmessig å rense innsugsrist(er) til pumpe(ne) i bunnen av massasjebadet.

RENGJØRING AV FILTER:

Merknad: Dersom man ikke bytter med ekstra filtersett så må man skru til filterbeholdere igjen og sette på strømmen etter man har fjernet filterene. Ikke bad i massasjebadet før man har satt filterene på plass igjen.

1. Skru massasjebadet av eller sett det i Sleep modus.
2. Skru ut flottør-element fra weir-skimmer og ta ut filteret (se s. 17).
3. Rengjør filterelementet som følger:
 - ✓ Spyl med hageslange for å fjerne oppsamlet skitt.
 - ✓ Bløtlegg elementene i vann med "Filter Cleaner" rensmiddel i ca 12 timer for å fjerne olje og fett etc.
 - ✓ Inspisere filteret for skader og skift ut ved behov.
 - ✓ Skyll filteret grundig før bruk.
 - ✓ Plasser det rene filteret tilbake i filterbeholder og sett på plass flottør-element (se s. 17).
4. Skru på massasjebadet igjen eller sett tilbake til Standard modus.

PROBLEMLØSNING GENERELL

MASSASJEBADET ER DØDT / KONTROLLPANEL ER DØD

- ✓ Sjekk at kontrollpanelet er tilkoblet powerpack og at kabelen mellom dem ikke har brudd
- ✓ Sjekk jordfeilbryter eller sikring
- ✓ Går jordfeilbryter eller sikring kontinuerlig; kontakt din lokale forhandler
- ✓ Er det ikke noe galt med jordfeilbryter eller sikring, prøv manuelt å skru av strømmen til massasjebadet. Vent 10 sekunder og skru strømmen på igjen.

PUMPE(R) STARTER, MEN INGEN SIRKULERING

- ✓ Sjekk at alle T-ventiler og dyser er åpne
- ✓ Sjekk at filter(ene), innsugsrist(er) og skimmer ikke er tett/blokkert
- ✓ Sjekk at vannivå er minst 2/3 opp på skimmeråpning
- ✓ Kontroller at det ikke er luftlomme i pumpen

PUMPE(R) STARTER, DET ER SIRKULERING, MEN INGEN VARME

- ✓ Prøv å juster opp vanntemperatur i displayet. Ikke forvent at man skal kunne føle varmt vann komme ut av dysene.
- ✓ Sjekk at alle T-ventiler og dyser er åpne
- ✓ Sjekk at filter(ene), innsugsrist(er) og skimmer ikke er tett/blokkert
- ✓ Sjekk at vannivå er minst 2/3 opp på skimmeråpning

PULSERENDE/MINIMALT TRYKK PÅ TRINN 2 (HØY HASTIGHET)

- ✓ Sjekk at alle T-ventiler og dyser er åpne
- ✓ Sjekk at filter(ene), innsugsrist(er) og skimmer ikke er tett/blokkert
- ✓ Sjekk at vannivå er minst 2/3 opp på skimmeråpning

PUMPE(NE) VIBRERER MER ENN NORMALT

- ✓ Sjekk etter løse skruer/bolter som fester pumpe
- ✓ Det kan være luft i pumpen(e), følg instruksjoner for å lufte pumpen (se 'Klargjøring av pumpe - Steg 3/3')
- ✓ Sjekk at vannivå er minst 2/3 opp på skimmeråpning

PROBLEMLØSNING VANNKVALITET

Kjemisk forhold	Årsak/Resultat	Løsning
Uklart / grumsete vann:	<ul style="list-style-type: none"> a) Svevepartikler i vannet b) For høy pH-verdi c) Dårlig filtrering d) Vannet er overmettet med oppløste stoffer (for høy TDS) 	<ul style="list-style-type: none"> a) Tilsett Bright & Clear b) Tilsett pH Down c) Forlenge filtreringsssyklus eller rens filterene d) Rengjør det skjulte rørsystemet med BioFilm cleaner, tøm ut vannet og fyll på nytt
Misfarget vann:	Oppløste metallsalter, kobber, jern eller andre metaller i vannet	Tilsett No Scale
Skumming:	Høyt innhold av såpe- eller kosmetikkrester	Tilsett Foam Down
Kalkutfelling (grålig vann):	<ul style="list-style-type: none"> a) Høyt kalsiumnivå b) For høy pH-verdi c) Høy alkalitet d) Manglende desinfeksjonsmiddel 	<ul style="list-style-type: none"> a) Tilsett No Scale b) Tilsett pH Down c) Tilsett Alka Down d) Sjokkbehandling med SpaChock (eller med klorprodukter)
Ubehagelig lukt:	<ul style="list-style-type: none"> a) Høyt innhold av organisk forurensning i vannet b) Skitne filter eller dårlig filtrering c) Det skjulte rørsystemet er skittent 	<ul style="list-style-type: none"> a) Sjokkbehandling med SpaChock eller klorprodukter som SunWac 9 /12, MiniChlor eller TabTwenty. b) Forlenge filtreringsssyklus eller rens filterene c) Rengjør det skjulte rørsystemet med BioFilm cleaner, tøm ut vannet og fyll på nytt
Ubehagelig klorlukt / øyesvie:	Høyt innhold av bundet klor i vannet.	<ul style="list-style-type: none"> a) Tilsett SpaChock for å brenne bort noe av klore, kontrollerer pH verdien og juster etter behov b) Tøm ut halve vannet i massasje badet og tilsett nytt.
Øyesvie / hudirritasjon:	<ul style="list-style-type: none"> a) For lav pH-verdi b) For lav alkalitet c) Vannet er overmettet med oppløste stoffer (for høy TDS) 	<ul style="list-style-type: none"> a) Tilsett pH Up b) Tilsett Alka Up d) Rengjør det skjulte rørsystemet med BioFilm cleaner, tøm ut vannet og fyll på nytt
Glatte / slimete kanter:	Bakterie- eller algevekst	Sjokkbehandling med SpaChock (eller med klorprodukter)

De fleste vannproblemer kan løses gjennom forslagene ovenfor. Ekstreme forhold kan føre til at man ikke kan tømme/fylle massasjebadet. Flekker eller kalkrester kan kreve stell før fylling av vann. Kontakt forhandler ved spørsmål.

VIKTIG MED TANKE PÅ NEDFELLING AV PRODUKT

Skal produktet felles ned i betong, plattning eller andre former for byggverk MÅ det gjøres forebyggende arbeid for å forhindre framtidige skader. Det må tilrettelegges slik at alle sidepanelene på massasjebadet kan skrues av. Det må være tilstrekkelig plass slik at servicepersonell kan komme til for å utføre nødvendig service på produktet. Se også punkt nedenfor "Viktig med tanke på reklamasjon" Det må også sørges for at nedfellingsarealet har riktig, og god drenering hvis det skulle komme vann i form av regn, snø, lekkasjer eller andre tredjeparts innvirkninger som kan føre til skader på karet. Oppstår det skader som følger av at disse retningslinjene ikke er fulgt, dekkes dette ikke av reklamasjon.

VIKTIG MED TANKE PÅ REKLAMASJON

Produktet må være tilgjengelig for serviceperson ved reklamasjon. Det er kjøpers ansvar å sørge for at produktet er tilgjengelig. Dersom fliser, toalett, badermøbler, veranda, plattning, bygg eller lignende må demonteres eller eventuelt produkt må løftes opp/ut av innbygging for at serviceperson skal komme til selve produktet påligger dette ansvaret på kjøper. Tid serviceperson bruker for å gjøre produktet tilgjengelig for service/reklamasjon inngår ikke i reklamasjon og faktureres etter timepris. Dersom kunde oppdager feil ved massasjebadet som fører til direkte temperaturfall forplikter kunde seg å forhindre alle typer følgefeil dette fører med seg, dette betyr hovedsaklig at når utetemperaturer er under frysepunktet slik at massasjebadets skjulte rørsystem utsettes for frostfare må dette forhindres ved f. eks plassere en varmeovn i utstyrrom.

Alternativet er å tømme karet helt for vann, vi anbefaler da å følge prosedyre for vinterlagring (se innholdsfortegnelse). Alle følgefeil forårsaket av frostskafer som kunde kunne forhindret dekkes ikke av reklamasjon. VikingBad AS anbefaler kjøp av Defa spaalarm for å hindre frostskafer på ditt massasjebad.

GARANTI GJELDER KUN SAMMEN MED GYLDIG KVITTERING I DET LAND PRODUKTET ER KJØPT.

Denne brukermanualen og innholdet kan endres uten varsling. Selv om VikingBad AS har utarbeidet brukermanualen så nøyaktig som mulig, vil ikke VikingBad AS være økonomisk ansvarlig for tap og skader som følge av feilaktig installasjon, service eller bruk. VikingBad AS tar også forbehold om produktendringer og trykkfeil i brukermanualen.

SAMSVARSERKLÆRING VIKING SPA

Leverandør: VikingBad AS
Østerskogen 35
4879 Grimstad
NORWAY

Produktbeskrivelse: VikingSpa utendørs massasjebad

Modeller:

109155, 108923, 108922, 108937, 108936, 108945, 108944, 108947, 108946, 109013,
108980, 106736, 106734, 108951, 108950, 108949, 108948, 108925, 108924, 108927,
108926, 106759, 106758, 106757, 108942, 108943, 108915, 108914, 108940, 108928,
108941, 108939, 108917, 108916, 108913, 108912, 108919, 108918, 108921, 108920,
108953, 108952, 106752, 106750, 106749, 106748, 106746, 106745

VikingBad AS bekrefter at ovennevnte produkter er testet og funnet i samsvar med følgende teststandard:

EN 60335-2-60:2003+A1+A2+A11+A12

EN 60335-1:2012

LVD (2006/95/EC)

EMC (2004/108/EC)



Kristian Schlanbusch

Produktansvarlig VikingBad as

NOTATER:

NOTATER:

NOTATER:

